

RWE 1200
RWEV 1200-2
RWEV 1600-2

RW 18 LTX BL 120
RW 18 LTX BL 140-2



| | | | |
|-----------|---------------------------------------|-----------|--|
| de | Originalbetriebsanleitung 4 | fi | Alkuperäiset ohjeet 42 |
| en | Original instructions 9 | no | Original bruksanvisning 46 |
| fr | Notice originale 13 | da | Original brugsanvisning 50 |
| nl | Oorspronkelijke gebruiksaanwijzing 18 | pl | Instrukcja oryginalna 54 |
| it | Istruzioni originali 23 | el | Πρωτότυπο οδηγιών χρήσης 59 |
| es | Manual original 28 | hu | Eredeti használati utasítás 64 |
| pt | Manual de instruções original 33 | uk | Оригінальна інструкція з експлуатації 69 |
| sv | Bruksanvisning i original 38 | | |

RWE...

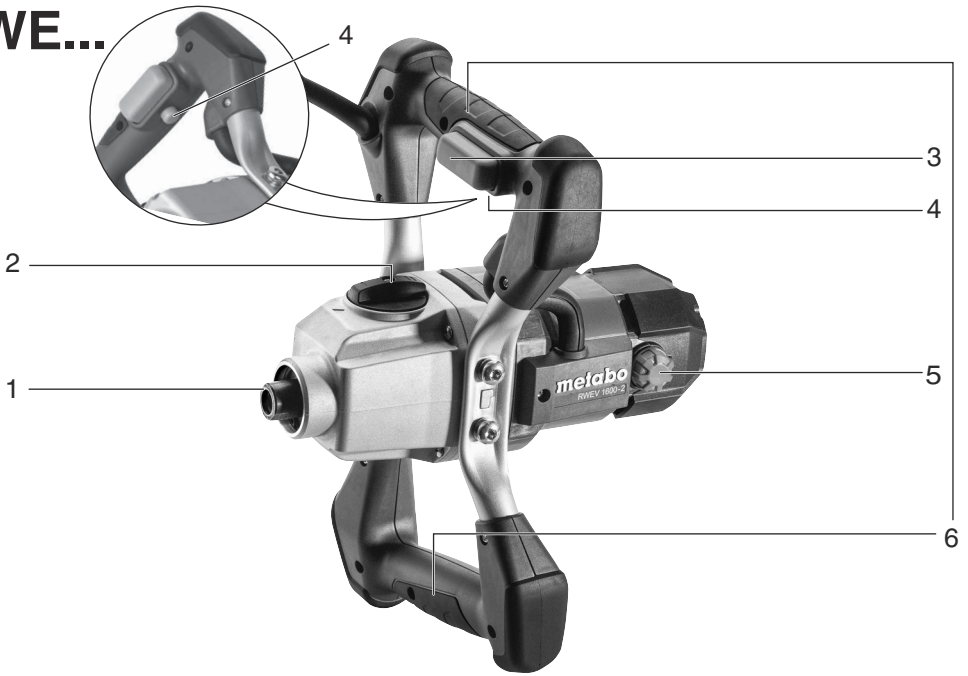



RW 18...

RW 18 LTX...:

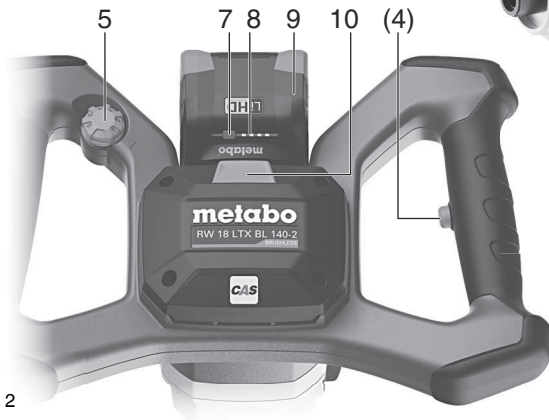
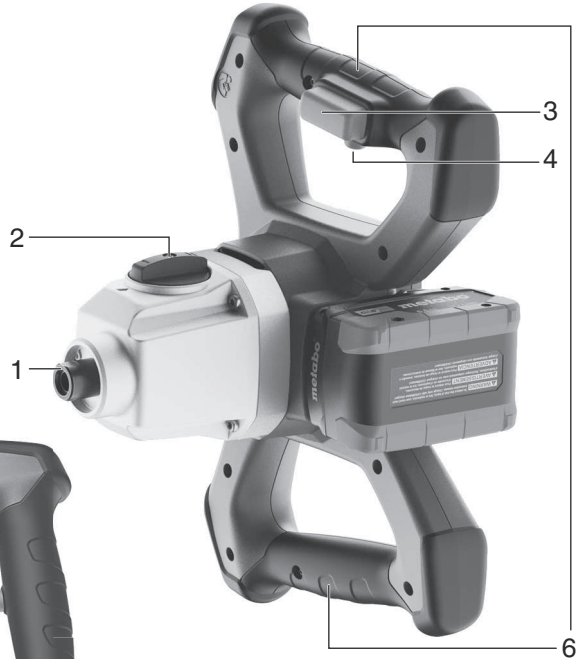
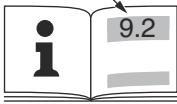
🔊 Beep



| | | | | | | | | | | | |
|---|-------------------------|---|----------------|--|---------------|--|---|---|---|---|--|
|  | | RWE 1200 *1) Serial Number 14048... | | RWEV 1200-2 *1) Serial Number 14049... | | RWEV 1600-2 *1) Serial Number 14050... | | RW 18 LTX BL 120 *1) Serial Number 01164... | | RW 18 LTX BL 140-2 *1) Serial Number 01165... | |
| | | P₁ | W | 1200 | 1200 | 1600 | - | - | - | - | |
| P₂ | W | 580 | 580 | 660 | - | - | - | - | | | |
| U | V | - | - | - | 18 | 18 | - | - | | | |
| n₀ | min ⁻¹ (rpm) | 0-900 | 0-300 0-650 | | 0-820 | 0-280 0-610 | | | | | |
| n₁ | min ⁻¹ (rpm) | 700 | 300 650 | | 810 | 610 | | | | | |
| G | - | M14 | | | | | | | | | |
| D_R | mm (in) | 120 (4 23/32) | 140 (5 1/2) | 160 (6 5/16) | 120 (4 23/32) | 140 (5 1/2) | | | | | |
| D | mm (in) | 50 (1 31/32 ^u) | | | | | | | | | |
| m | kg (lbs) | 3,4 (7.5) | 4,3 (9.5) | 4,5 (9.9) | 4,0 (8.8) | 4,8 (10.6) | | | | | |
| a_{h,D}/K_{h,D} | m/s ² | 4,72/1,5 | 3,47/1,5 | 2,6/1,5 | 2,8/1,5 | <2,5/1,5 | | | | | |
| L_{pA}/K_{pA} | dB(A) | 91/3 | 88/3 | 86/3 | 81/3 | 80/3 | | | | | |
| L_{WA}/K_{WA} | dB(A) | 99/3 | 96/3 | 94/3 | 89/3 | 88/3 | | | | | |

| n₀ | | RWEV 1200-2 | | RWEV 1600-2 | | RW 18 LTX BL 120 | RW 18 LTX BL 140-2 | |
|---|---|--------------------|-----|--------------------|-----|-------------------------|---------------------------|-----|
| | | I | II | I | II | I | I | II |
|  | 1 | 150 | 300 | 150 | 300 | 420 | 140 | 300 |
| | 2 | 180 | 370 | 180 | 370 | 500 | 170 | 360 |
| | 3 | 210 | 440 | 210 | 440 | 580 | 200 | 420 |
| | 4 | 240 | 510 | 240 | 510 | 660 | 220 | 480 |
| | 5 | 270 | 580 | 270 | 580 | 740 | 250 | 550 |
| | 6 | 300 | 650 | 300 | 650 | 820 | 280 | 610 |



*2) 2014/30/EU, 2006/42/EC, 2011/65/EU

*3) EN 62841-1:2015+A11:2022, EN 62841-2-10:2017, EN IEC 63000:2018

2024-04-02, Bernd Fleischmann
 Direktor Produktentstehung & Qualität (Vice President Product Engineering & Quality)

ppa. B.F.

*4) Metabowerke GmbH - Metabo-Allee 1 - 72622 Nuertingen, Germany

Originalbetriebsanleitung

1. Konformitätserklärung

Wir erklären in alleiniger Verantwortlichkeit: Diese Rührwerke, identifiziert durch Type und Seriennummer *1), entsprechen allen einschlägigen Bestimmungen der Richtlinien *2) und Normen *3). Technische Unterlagen bei *4) - siehe Seite 3.

2. Bestimmungsgemäße Verwendung

Das Rührwerk ist bestimmt zum Anrühren von pulverförmigen Baustoffen wie Mörtel, Putz, Kleber sowie nicht lösungsmittelhaltigen Farben, Lacken und ähnlichen Substanzen.

Nicht zum Bohren verwenden.

Für Schäden durch nicht bestimmungsgemäßen Gebrauch haftet allein der Benutzer.

Allgemein anerkannte Unfallverhütungsvorschriften und beigelegte Sicherheitshinweise müssen beachtet werden.

3. Allgemeine Sicherheitshinweise



Beachten Sie die mit diesem Symbol gekennzeichneten Textstellen zu Ihrem eigenen Schutz und zum Schutz Ihres Elektrowerkzeugs!



WARNUNG – Zur Verringerung eines Verletzungsrisikos Betriebsanleitung lesen.



WARNUNG – Lesen Sie alle Sicherheitshinweise, Anweisungen, Bilderungen und technischen Daten, mit denen dieses Elektrowerkzeug versehen ist. *Versäumnisse bei der Einhaltung der nachfolgenden Anweisungen können elektrischen Schlag, Brand und/oder schwere Verletzungen verursachen.*

Bewahren Sie alle Sicherheitshinweise und Anweisungen für die Zukunft auf.

Geben Sie Ihr Elektrowerkzeug nur zusammen mit diesen Dokumenten weiter.

4. Spezielle Sicherheitshinweise

a) Halten Sie das Elektrowerkzeug mit beiden Händen an den dafür vorgesehenen Handgriffen. Ein Verlust der Kontrolle kann zu Verletzungen führen.

b) Sorgen Sie zur Vermeidung einer gefährlichen Atmosphäre für ausreichende Belüftung beim Verrühren von brennbaren Stoffen. Sich bildende Dämpfe können eingeatmet oder durch die vom Elektrowerkzeug erzeugten Funken entzündet werden.

c) Verrühren Sie keine Lebensmittel. Elektrowerkzeuge und deren Einsatzwerkzeuge

sind nicht zum Verarbeiten von Lebensmitteln konstruiert.

d) Halten Sie die Netzanschlussleitung vom Arbeitsbereich fern. Die Netzleitung kann sich im Rührkorb verfangen.

e) Sorgen Sie für einen festen und sicheren Stand des Rührbehälters. Ein nicht ordnungsgemäß gesicherter Behälter kann sich unverhofft bewegen.

f) Achten Sie darauf, dass keine Flüssigkeit gegen das Gehäuse des Elektrowerkzeugs spritzt. In das Elektrowerkzeug eingedrungene Flüssigkeit kann zu Beschädigung und elektrischem Schlag führen.

g) Befolgen Sie die Anweisungen und Sicherheitshinweise für das zu verrührende Material. Das zu verrührende Material kann gesundheitsschädlich sein.

h) Falls das Elektrowerkzeug in das zu verrührende Material fällt, ziehen Sie sofort den Netzstecker und lassen Sie das Elektrowerkzeug durch qualifiziertes Fachpersonal prüfen. Hineingreifen in den Behälter mit dem noch an der Steckdose hängenden Elektrowerkzeug darin kann zu einem elektrischen Schlag führen.

i) Greifen Sie während des Rührvorgangs nicht mit den Händen in den Rührbehälter oder führen Sie keine anderen Gegenstände hinein. Ein Kontakt mit dem Rührkorb kann zu ernsthaften Verletzungen führen.

j) Lassen Sie das Elektrowerkzeug nur im Rührbehälter an- und auslaufen. Der Rührkorb kann in unkontrollierter Weise herumschleudern oder sich verbiegen.

Weitere Sicherheitshinweise:

Den maximal zulässigen Rührkorbdurchmesser beachten (siehe technische Daten).

Es treten Rückdrehmomente am Handgriff auf. Die Maschine immer mit beiden Händen an den vorgesehenen Handgriffen festhalten, einen sicheren Stand einnehmen und konzentriert arbeiten.

Den Rührbehälter gegen Mitdrehen sichern.

Beim Arbeiten mit der Maschine eine Schutzbrille, Schutzhandschuhe und Atemschutzmaske tragen.

Bei Arbeiten über einen längeren Zeitraum Gehörschutz tragen. Längere Einwirkung hoher Lärmpegel kann zu Gehörschäden führen.

Nicht an das sich drehende Werkzeug fassen!

Keine Lösemittel oder lösemittelhaltige Stoffe mit einem Flammpunkt unter 21°C mischen. Bei der Verarbeitung können sich gefährliche Dämpfe bzw. explosive Gemische bilden.

Staubbelastung reduzieren:



WARNUNG - Einige Stäube, die durch Sandpapierscheifen, Sägen, Schleifen, Bohren und andere Arbeiten erzeugt werden,

enthalten Chemikalien, von denen bekannt ist, dass sie Krebs, Geburtsfehler oder andere Fortpflanzungsschäden verursachen. Einige Beispiele für diese Chemikalien sind:

- Blei aus bleihaltigem Anstrich,
- mineralischer Staub aus Mauersteinen, Zement und anderen Mauerwerkstoffen, und
- Arsen und Chrom aus chemisch behandeltem Holz.

Ihr Risiko durch diese Belastung variiert, je nachdem, wie oft Sie diese Art von Arbeit ausführen. Um Ihre Belastung mit diesen Chemikalien zu reduzieren: Arbeiten Sie in einem gut belüfteten Bereich und arbeiten Sie mit zugelassener Schutzausrüstung, wie z. B. solche Staubmasken, die speziell zum Herausfiltern von mikroskopisch kleinen Partikeln entwickelt wurden.

Dies gilt ebenso für Stäube von weiteren Werkstoffen, wie z. B. einige Holzarten (wie Eichen- oder Buchenstaub), Metalle, Asbest. Weitere bekannte Krankheiten sind z. B. allergische Reaktionen, Atemwegserkrankungen. Lassen Sie Staub nicht in den Körper gelangen.

Beachten Sie die für Ihr Material, Personal, Anwendungsfall und Einsatzort geltenden Richtlinien und nationale Vorschriften (z.B. Arbeitsschutzbestimmungen, Entsorgung).

Erfassen Sie die entstehenden Partikel am Entstehungsort, vermeiden Sie Ablagerungen im Umfeld.

Verwenden Sie für spezielle Arbeiten geeignetes Zubehör. Dadurch gelangen weniger Partikel unkontrolliert in die Umgebung.

Verwenden Sie eine geeignete Staubabsaugung.

Verringern Sie die Staubbelastung indem Sie:

- die austretenden Partikel und den Abluftstrom der Maschine nicht auf sich, oder in der Nähe befindliche Personen oder auf abgelagerten Staub richten,
- eine Absauganlage und/oder einen Luftreiniger einsetzen,
- den Arbeitsplatz gut lüften und durch Saugen sauber halten. Fegen oder blasen wirbelt Staub auf.
- Saugen oder waschen Sie Schutzkleidung. Nicht ausblasen, schlagen oder bürsten.

4.1 Spezielle Sicherheitshinweise für Netzmaschinen:

Stecker aus der Steckdose ziehen, bevor irgendeine Einstellung, Umrüstung, Wartung oder Reinigung vorgenommen wird.

Vermeiden Sie unbeabsichtigtes Anlaufen: Stets Schalter entriegeln, wenn der Stecker aus der Steckdose gezogen wird, oder wenn eine Stromunterbrechung eingetreten ist.

4.2 Spezielle Sicherheitshinweise für Akkumaschinen:

Akkupack aus der Maschine entnehmen bevor irgendeine Einstellung, Umrüstung, Wartung oder Reinigung vorgenommen wird.



Akkupacks vor Nässe schützen!



Akkupacks nicht dem Feuer aussetzen!



Keine defekten oder deformierten Akkupacks verwenden!

Akkupacks nicht öffnen!

Kontakte der Akkupacks nicht berühren oder kurzschließen!



Aus defekten Li-Ion-Akkupacks kann eine leicht saure, brennbare Flüssigkeit austreten!



Falls Akkuflüssigkeit austritt und mit der Haut in Berührung kommt, spülen Sie sofort mit reichlich Wasser. Falls Akkuflüssigkeit in Ihre Augen gelangt, waschen Sie sie mit sauberem Wasser aus und begeben Sie sich unverzüglich in ärztliche Behandlung!

Bei einer defekten Maschine den Akkupack aus der Maschine nehmen.

Transport von Li-Ion-Akkupacks:

Der Versand von Li-Ion Akkupacks unterliegt dem Gefahrgutrecht (UN 3480 und UN 3481). Klären Sie beim Versand von Li-Ion Akkupacks die aktuell gültigen Vorschriften. Informieren sie sich ggfs. bei ihrem Transportunternehmen. Zertifizierte Verpackung ist bei Metabo erhältlich.

Versenden Sie Akkupacks nur wenn das Gehäuse unbeschädigt ist und keine Flüssigkeit austritt. Zum Versenden den Akkupack aus der Maschine nehmen. Die Kontakte gegen Kurzschluss sichern (z. B. mit Klebeband isolieren).

5. Überblick

Siehe Seite 2.

- 1 Spindel
- 2 Schaltknopf für Gangwahl *
- 3 Schalterdrücker
- 4 Schaltersperre (und Feststellknopf für Dauereinschaltung bei RWEV... und RW 18 LTX...)
- 5 Stellrad zur Drehzahlvorwahl *
- 6 Handgriffe
- 7 Taste der Kapazitätsanzeige *
- 8 Kapazitäts- und Signalanzeige *
- 9 Akkupack *
- 10 Taste zur Akkupack-Entriegelung *

* modellabhängig / ausstattungsabhängig

6. Inbetriebnahme

6.1 Speziell für Netzmaschinen



Vergleichen Sie vor Inbetriebnahme, ob die auf dem Typenschild angegebene Netzspannung und Netzfrequenz mit den Daten Ihres Stromnetzes übereinstimmen.



Schalten sie immer einen FI-Schutzschalter (RCD) mit einem max. Auslösestrom von 30 mA vor.

6.2 Speziell für Akkumaschinen

Akkupack

Vor der Benutzung den Akkupack (9) aufladen.

Laden Sie den Akkupack bei Leistungsabfall wieder auf.

Anweisungen zum Laden des Akkupacks finden Sie in der Betriebsanleitung des Metabo-Ladegerätes.

Akkupacks haben eine Kapazitäts- und Signalanzeige (8) (ausstattungsabhängig):

- Taste (7) drücken und der Ladezustand wird durch die LED-Leuchten angezeigt.
- Blinkt eine LED-Leuchte, ist der Akkupack fast leer und muss wieder aufgeladen werden.

Akkupack entnehmen, einsetzen

Entnehmen: Taste zur Akkupack-Entriegelung (10) drücken und Akkupack (9) herausziehen.

Einsetzen: Akkupack (9) bis zum Einrasten aufschieben.

7. Benutzung

7.1 Werkzeugwechsel

Rührstab anbringen:

Den Rührstab in die Spindel (1) schrauben. Spindel (1) mit Maulschlüssel festhalten und Rührstab mit zweitem Maulschlüssel festschrauben.

Hinweis: Bei Bedarf das mitgelieferte Verlängerungsstück einschrauben.

Werkzeug entnehmen:

Spindel (1) mit Maulschlüssel festhalten und Rührstab mit zweitem Maulschlüssel abschrauben.

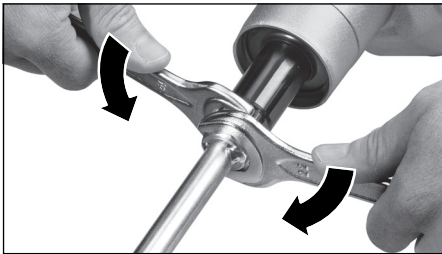

7.2 Gang wählen (ausstattungsabhängig)

Den gewünschten Gang durch Verdrehen des Schaltknopfes (2) wählen.

Bei stehendem Motor umschalten, ggf. bei auslaufender Maschine (kurz Ein-/Ausschalten).

- I = 1. Gang
(niedrige Drehzahl, hohes Drehmoment)
- II = 2. Gang
(hohe Drehzahl)

7.3 max. Drehzahl einstellen (ausstattungsabhängig)

Am Stellrad (5) die maximale Drehzahl vorwählen und bei Bedarf während des Arbeitens verändern.

Drehzahltablelle siehe Seite 3.

7.4 Ein-/Ausschalten, Drehzahl verändern

 Die Maschine immer mit beiden Händen an den vorgesehenen Handgriffen festhalten, einen sicheren Stand einnehmen und konzentriert arbeiten.

Einschalten, Drehzahl verändern:

Schaltersperre (4) drücken und gedrückt halten, dann Schalterdrücker (3) drücken. Schaltersperre (4) loslassen.

Die Drehzahl kann am Schalterdrücker durch Eindrücken verändert werden.

Zum Ausschalten Schalterdrücker (3) loslassen.

Dauereinschaltung (nicht bei RWE 1200):

 RWEV 1200-2, RWEV 1600-2, RW 18 LTX BL 120: Bei Dauereinschaltung läuft die Maschine weiter, wenn sie aus der Hand gerissen wird.

Maschine einschalten und bei gedrücktem Schalterdrücker (3) den Feststellknopf (4) vollständig eindrücken und dann Schalterdrücker (3) loslassen. Feststellknopf (4) loslassen.

Zum Ausschalten Schalterdrücker (3) erneut drücken und dann loslassen.

8. Reinigung

Nach jedem Arbeiten den Rührstab reinigen.

Die Maschine regelmäßig reinigen.

9. Störungsbeseitigung

9.1 Netzmaschinen:

Die Lastdrehzahl nimmt STARK ab: Überlastschutz.

Die Motortemperatur ist zu hoch! Maschine im Leerlauf laufen lassen, bis die Maschine abgekühlt ist. Einen für die Anwendung geeigneten Rührkorb-Durchmesser verwenden. Bei RWEV...: erster Gang einstellen.

Die Lastdrehzahl nimmt LEICHT ab: Überlastschutz.

Die Maschine wird überlastet. Arbeiten Sie mit reduzierter Belastung weiter. Einen für die Anwendung geeigneten Rührkorb-Durchmesser verwenden. Bei RWEV...: erster Gang einstellen.

Die Maschine läuft nicht: Wiederanlaufschutz.

Der Wiederanlaufschutz hat angesprochen. Wird der Netzstecker bei eingeschalteter Maschine eingesteckt oder ist die Stromversorgung nach einer Unterbrechung wieder hergestellt, läuft die Maschine nicht an. Die Maschine aus- und wieder einschalten.

9.2 Akkumaschinen:

1 x Piepton, die Maschine läuft nicht: Wiederanlaufschutz.

Der Wiederanlaufschutz hat angesprochen. Wird der Akkupack bei eingeschalteter Maschine

eingesteckt, läuft die Maschine nicht an. Die Maschine aus- und wieder einschalten.

2 x Piepton, die Maschine wurde selbsttätig abgeschaltet:

Überlastschutz.

Die Maschine wird überlastet. Arbeiten Sie mit reduzierter Belastung weiter. Bei RW 18 LTX BL 140-2: ersten Gang einstellen. Einen für die Anwendung geeigneten Rührkorb-Durchmesser verwenden. Wenn die Maschine zu warm ist: im Leerlauf laufen lassen, bis die Maschine abgekühlt ist.

3 x Piepton, die Maschine wurde bei Dauereinschaltung selbsttätig abgeschaltet (Nur bei RW 18 LTX BL 140-2):

SafetyStop.

Für sicheres und sauberes Arbeiten: Schnellabschaltung bei Blockieren oder Kontrollverlust. Die Maschine mit beiden Händen an den vorgesehenen Handgriffen festhalten, aus- und wieder einschalten, normal weiterarbeiten.

10. Zubehör

Verwenden Sie nur original Metabo- oder CAS- (Cordless Alliance System) Akkupacks und Zubehör.

Verwenden Sie nur Zubehör, das die in dieser Betriebsanleitung angegebenen Anforderungen und Kenndaten erfüllt.

Ladegeräte: ASC 145, etc.

Akkupacks verschiedener Kapazitäten. Kaufen Sie nur Akkupacks mit der zu Ihrem Elektrowerkzeug passenden Spannung.

5,5 Ah (LiHD), Best.-Nr.: 625368000

8,0 Ah (LiHD), Best.-Nr.: 625369000

10,0 Ah (LiHD), Best.-Nr.: 625549000
etc.

4,0 Ah (Li-Power), Best.-Nr.: 625027000
etc.

Zubehör-Komplettprogramm siehe www.metabo.com oder Katalog.

11. Reparatur

Reparaturen an Elektrowerkzeugen dürfen nur durch eine Elektrofachkraft ausgeführt werden!

Eine defekte Netzanschlussleitung darf nur durch eine spezielle, originale Netzanschlussleitung von Metabo ersetzt werden, die über den Metabo Service erhältlich ist.

Mit reparaturbedürftigen Metabo Elektrowerkzeugen wenden Sie sich bitte an Ihre Metabo-Vertretung. Adressen siehe www.metabo.com.

Ersatzteillisten können Sie unter www.metabo.com herunterladen.

12. Umweltschutz

Befolgen Sie nationale Vorschriften zu umweltgerechter Entsorgung und zum Recycling

ausgedienter Maschinen, Verpackungen und Zubehör.

Verpackungsmaterialien müssen entsprechend Ihrer Kennzeichnung nach kommunalen Richtlinien entsorgt werden. Weitere Hinweise finden Sie auf www.metabo.com im Bereich Service.



Nur für EU-Länder: Werfen Sie Elektrowerkzeuge nicht in den Hausmüll! Gemäß Europäischer Richtlinie 2012/19/EU über Elektro- und Elektronik-Altgeräte und Umsetzung in nationales Recht müssen verbrauchte Elektrowerkzeuge getrennt gesammelt und einer umweltgerechten Wiederverwertung zugeführt werden.

Spezielle Hinweise für Akkumaschinen:

Akkupacks dürfen nicht mit dem Hausmüll entsorgt werden! Geben Sie defekte oder verbrauchte Akkupacks an den Metabo-Händler zurück!

Akkupacks nicht ins Wasser werfen.

Vor dem Entsorgen den Akkupack im Elektrowerkzeug entladen. Die Kontakte gegen Kurzschluss sichern (z.B. mit Klebeband isolieren).

13. Technische Daten

Erläuterungen zu den Angaben auf Seite 3.

Änderungen im Sinne des technischen Fortschritts vorbehalten.

| | | |
|-------|---|---|
| P_1 | = | Nennaufnahme |
| P_2 | = | Abgabeleistung |
| U | = | Spannung des Akkupacks |
| n_0 | = | Leerlaufdrehzahl |
| n_1 | = | Lastdrehzahl |
| G | = | Werkzeugaufnahme (Gewinde) |
| D_R | = | maximal zulässiger Durchmesser/Breite des Rührkorbs |
| D | = | Spannhalsdurchmesser |
| m | = | Gewicht mit kleinstem Akkupack/ Gewicht (ohne Netzkabel) |

Messwerte ermittelt gemäß EN 62841.

Erlaubte Umgebungstemperatur beim Betrieb: -20 °C bis 50 °C (eingeschränkte Leistung bei Temperaturen unter 0 °C). Erlaubte Umgebungstemperatur bei Lagerung: 0 °C bis 30 °C

Maschine der Schutzklasse II

~ Wechselstrom

== Gleichstrom

Die angegebenen technischen Daten sind toleranzbehaftet (entsprechend den jeweils gültigen Standards).



Emissionswerte

Diese Werte ermöglichen die Abschätzung der Emissionen des Elektrowerkzeugs und den Vergleich verschiedener Elektrowerkzeuge. Je nach Einsatzbedingung, Zustand des Elektrowerkzeuges oder der Einsatzwerkzeuge kann die tatsächliche Belastung höher oder geringer ausfallen. Berücksichtigen Sie zur Abschätzung Arbeitspausen und Phasen geringerer Belastung. Legen Sie aufgrund entsprechend angepasster Schätzwerte

de DEUTSCH

Schutzmaßnahmen für den Anwender fest, z.B. organisatorische Maßnahmen.

Schwingungsgesamtwert (Vektorsumme dreier Richtungen) ermittelt entsprechend EN 62841:

$a_{h,D}$ = Schwingungsemissionswert

$K_{h,D}$ = Unsicherheit (Schwingung)

Typische A-bewertete Schallpegel:

L_{pA} = Schalldruckpegel

L_{WA} = Schalleistungspegel

K_{pA}, K_{WA} = Unsicherheit



Gehörschutz tragen!

Original instructions

1. Declaration of Conformity

We, being solely responsible: Hereby declare that these stirrers, identified by type and serial number *1), meet the requirements of all relevant directives *2) and standards *3). Technical documents for *4) - see page 3.

For UK only:

UK We as manufacturer and authorized person to **CA** compile the technical file, see *4) on page 3, hereby declare under sole responsibility that these stirrers, identified by type and serial number *1) on page 3, fulfill all relevant provisions of following UK Regulations S.I. 2016/1091, S.I. 2008/1597, S.I. 2012/3032 and Designated Standards see *3) on page 3.

2. Specified Conditions of Use

The stirrer is intended for stirring of powdery building materials such as mortar, plaster, adhesive as well as solvent-free paints, lacquer and similar substances.

Do not use for drilling.

The user bears sole responsibility for any damage caused by inappropriate use.

Generally accepted accident prevention regulations and the enclosed safety information must be observed.

3. General Safety Information



For your own protection and for the protection of your power tool, pay attention to all parts of the text that are marked with this symbol!



WARNING – Read the operating instructions to reduce the risk of injury.



WARNING – Read all safety warnings, instructions, illustrations and specifications provided with this power tool. Failure to follow all instructions listed below may result in electric shock, fire and/or serious injury.

Save all warnings and instructions for future reference.

Always include these documents when passing on your power tool.

4. Special Safety Instructions

a) Hold the tool with both hands at the intended handles. Loss of control can cause personal injury.

b) Ensure sufficient ventilation when mixing flammable materials to avoid a hazardous atmosphere. Developing vapour may be inhaled or be ignited by the sparks the power tool produces.

c) Do not mix food. Power tools and their accessories are not designed for processing food.

d) Keep the cord away from the working area. The cord may be entangled by the mixer basket.

e) Ensure that the mixing container is placed in a firm and secure position. A container that is not properly secured may move unexpectedly.

f) Ensure that no liquid splashes against the housing of the power tool. Liquid that has penetrated the power tool can cause damage and lead to electric shock.

g) Follow the instructions and warnings for the material to be mixed. Material to be mixed may be harmful.

h) If the power tool falls into the material to be mixed, unplug the tool immediately and have the power tool checked by a qualified repair person. Reaching into the bucket with the tool still plugged in can lead to electric shock.

i) Do not reach into the mixing container with your hands or insert any other objects into it while mixing. Contact with the stirrer basket may lead to serious personal injury.

j) Start up and run down the tool in the mixing container only. The mixer basket may bend or spin in an uncontrolled manner.

Additional Safety Instructions:

Observe the maximum permitted stirrer basket diameter (see technical data).

There will be reverse torque at the handle. Always hold the machine with both hands on the designated handles, take a secure stance and concentrate on the work.

Secure the stirring container against turning.

Always wear protective goggles, gloves, and a breathing mask when working with the machine.

Wear ear protectors when working for long periods of time. High noise levels over a prolonged period of time may affect your hearing.

Keep hands away from the rotating tool!

Do not mix solvents or materials containing solvents with a flashpoint below 21 °C. Hazardous vapours or explosive mixtures may form during processing.

Reducing dust exposure:



WARNING - Some dust created by power sanding, sawing, grinding, drilling, and other construction activities contains chemicals known to cause cancer, birth defects or other reproductive harm. Some examples of these chemicals are:
 - Lead from lead-based paints,
 - crystalline silica from bricks and cement and other masonry products, and
 - arsenic and chromium from chemically treated lumber.

Your risk from these exposures varies, depending on how often you do this type of work. To reduce your exposure to these chemicals, work in a well-ventilated area, and work with approved safety equipment, such as those dust masks that are specially designed to filter out microscopic particles.

This also applies to dust from other materials, such as some timber types (like oak or beech dust), metals, asbestos. Other known diseases are e.g. allergic reactions, respiratory diseases. Do not let dust enter the body.

Observe the relevant guidelines and national regulations for your material, staff, application and place of application (e.g. occupational health and safety regulations, disposal).

Collect the particles generated at the source, avoid deposits in the surrounding area.

Use suitable accessories for special work. In this way, fewer particles enter the environment in an uncontrolled manner.

Use a suitable extraction unit.

Reduce dust exposure with the following measures:

- do not direct the escaping particles and the exhaust air stream towards yourself or nearby persons or towards dust deposits,
- use an extraction unit and/or an air purifier,
- ensure good ventilation of the workplace and keep it clean using a vacuum cleaner. Sweeping or blowing stirs up dust.
- Vacuum or wash protective clothing. Do not blow, beat or brush protective gear.

4.1 Special safety instructions for mains powered machines:

Pull the plug out of the socket before making any adjustments, changing tools, carrying out maintenance or cleaning.

Avoid inadvertent starts by always unlocking the switch when the plug is removed from the mains socket or whenever the power fails.

4.2 Special safety instructions for cordless machines:

Remove the battery pack from the machine before making any adjustments, changing tools, maintaining or cleaning.

 Protect battery packs from water and moisture!

 Do not expose battery packs to fire!

Do not use faulty or deformed battery packs!
Do not open battery packs!

Do not touch or short circuit battery pack contacts!

 A slightly acidic, flammable fluid may leak from defective Li-Ion battery packs!

 If battery fluid leaks out and comes into contact with your skin, rinse immediately with plenty of water. If battery fluid leaks out and comes into contact with your eyes, wash them with clean water and seek medical attention immediately!

If the machine is defective, remove the battery pack from the machine.

Transport of Li-Ion battery packs:

The shipping of Li-Ion battery packs is subject to laws related to the carriage of hazardous goods (UN

3480 and UN 3481). Inform yourself of the currently valid specifications when shipping Li-Ion battery packs. If necessary, consult your freight forwarder. Certified packaging is available from Metabo.

Only send the battery pack if the housing is intact and no fluid is leaking. Remove the battery pack from the machine for sending. Prevent the contacts from short-circuiting (e.g. by protecting them with adhesive tape).

5. Overview

See page 2.

- 1 Spindle
- 2 Thumb-wheel for gear selection *
- 3 Trigger switch
- 4 Trigger lock (and locking knob for continuous operation for RWEV ... and RW 18 LTX ...)
- 5 Speed preselection wheel *
- 6 Handles
- 7 Capacity indicator button *
- 8 Capacity and signal indicator *
- 9 Battery pack *
- 10 Battery pack release button *

* depending on the model / features

6. Initial Operation

6.1 For mains powered machines only

 Before commissioning, check that the rated mains voltage and mains frequency stated on the type plate match your power supply.

 Always install an RCD with a maximum trip current of 30 mA upstream.

6.2 For cordless machines only

Battery pack

Charge the battery pack (9) before use.

Recharge the battery pack if performance diminishes.

Instructions on charging the battery pack can be found in the operating instructions of the Metabo charger.

Battery packs have a capacity and signal indicator (8) (depends on design variant):

- Press the button (7), the LEDs indicate the charge level.
- The battery pack is almost empty and must be recharged if one LED is flashing.

Removing and inserting the battery pack

Remove: Press the battery pack release button (10) and remove battery pack (9).

To insert: Slide the battery pack (9) in until it engages.

7. Use

7.1 Tool change

Attaching the agitator paddle:

Screw the agitator paddle into the spindle (1). Hold the spindle (1) using an open-ended wrench and fix the agitator paddle using a second open-ended wrench.

Note: If needed screw in the supplied extension piece.

Remove the tool:

Hold the spindle (1) using an open-ended wrench and remove the agitator paddle using a second open-ended wrench.

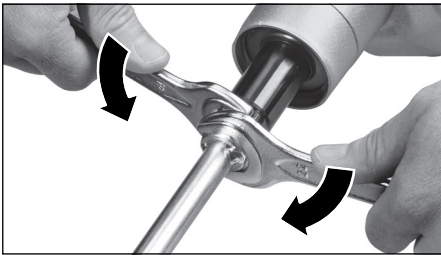

7.2 Select the gear (depending on features)

Select the required gear by rotating the thumb wheel (2).

Change speed when the motor is at a standstill or the machine is in the process of running down (briefly switch it on and off).

- I = 1. gear
(low speed, high torque)
- II = 2. gear
(high speed)

7.3 Adjusting the max. speed (depending on features)

Pre-select the maximum speed on the setting wheel (5) and change while working if needed.

Speed table, see page 3.

7.4 Switching On and Off Changing the speed

 Always hold the machine with both hands on the designated handles, take a secure stance and concentrate on the work.

Switching on, changing the speed: Press the trigger lock (4) and keep pressed, then press the trigger switch (3). Release the locking button (4).

Press in the trigger switch to increase the rotational speed.

To switch off release the trigger switch (3).

Continuous operation (not for RWE 1200):

 RWEV 1200-2, RWEV 1600-2, RW 18 LTX BL 120: When set to continuous operation, the machine will keep running even if it is snatched from the hand.

Switch on the machine and with the trigger (3) pressed, push in the locking button (4) completely and then released the trigger (3). Release the locking button (4).

Press and release the trigger (3) again to switch off.

8. Cleaning

Clean the agitator paddle after each use.

Clean the machine regularly.

9. Troubleshooting

9.1 Mains powered machines:

There is a MAJOR reduction in load speed:

Overload protection:

The motor temperature is too high! Allow the machine to run at idle speed until it has cooled down. Use an agitator paddle suited for the application. For RWEV...: set first gear

There is a MINOR reduction in load speed:

Overload protection:

The machine is overloaded. Reduce the load before continuing to work. Use an agitator paddle suited for the application. For RWEV...: set first gear

The machine does not start:

Restart protection

Restart protection is active. If the mains plug is inserted with the machine switched on or if the power supply is restored following an interruption, the machine does not start up. Switch the machine off and back on again.

9.2 Cordless machines:

1 x beep, the machine does not start:

Restart protection

Restart protection is active. The machine will not start if the battery pack is inserted while the machine is on. Switch the machine off and back on again.

2 x beep, the machine was switched off automatically:

Overload protection:

The machine is overloaded. Reduce the load before continuing to work. For RW 18 LTX BL 140-2: set first gear Use an agitator paddle suited for the application. If the machine is too warm: let run in idle until the machine has cooled down.

3 x beep, the machine was switched off automatically when set to continuous operation (Only for RW 18 LTX BL 140-2): Safety stop.

For safe and clean working: Quick stop in the event of jamming or loss of control. Grasp the machine firmly with both hands on the designated handles, switch it off and then back on, and proceed with normal operation.

10. Accessories

Use only original Metabo or CAS (Cordless Alliance System) battery packs and accessories.

Use only accessories that fulfil the requirements and specifications listed in these operating instructions.

Chargers: ASC 145, etc.

Battery packs with different capacities. Buy battery packs only with voltage suitable for your power tool.

5.5 Ah (LiHD), order no.: 625368000

8.0 Ah (LiHD), order no.: 625369000

10.0 Ah (LiHD), order no.: 625549000
etc.

4.0 Ah (Li-Power), order no.: 625027000
etc.

See www.metabo.com or the catalogue for a complete range of accessories.

11. Repairs

Repairs to electrical tools must only be carried out by qualified electricians!

A defective mains cable must be replaced only with a special, original mains cable from Metabo available from the Metabo service.

Contact your local Metabo representative if you have Metabo power tools requiring repairs. For addresses see www.metabo.com.

You can download a list of spare parts from www.metabo.com.

12. Environmental Protection

Observe national regulations on environmentally compatible disposal and on the recycling of disused machines, packaging and accessories.

Packaging materials must be disposed of according to their labelling in accordance with municipal guidelines. Further information can be found at www.metabo.com in the "Service" section.

 Only for EU countries: never dispose of power tools in your household waste! According to European Directive 2012/19/EU on Waste from Electric and Electronic Equipment and implementation in national law, used power tools must be collected separately and recycled in an environmentally-friendly manner.

Special notes regarding cordless machines:

Battery packs may not be disposed of with regular waste. Return faulty or used battery packs to your Metabo dealer!

Do not allow battery packs to come into contact with water!

Discharge the battery pack in the power tool before disposal. Prevent the contacts from short-circuiting (e.g. by protecting them with adhesive tape).

13. Technical Specifications

Explanatory notes regarding the specifications on page 3.

Subject to change in accordance with technical progress.

| | |
|-------|---|
| P_1 | = Rated input |
| P_2 | = Power output |
| U | = Voltage of battery pack |
| n_0 | = Idle speed |
| n_1 | = On-load speed |
| G | = Tool mount (thread) |
| D_R | = maximum permitted diameter/width of the mixing paddle |
| D | = Collar diameter |
| m | = Weight with smallest battery pack/weight (without cord) |

Measured values determined in conformity with EN 62841.

Permitted ambient temperature during operation: -20 °C (-4°F) to 50 °C (120°F) (limited performance with temperatures below 0 °C (32°F)). Permitted ambient temperature for storage: 0 °C (32°F) to 30 °C (86°F).

 Machine in protection class II

~ AC Power

--- direct current

The technical specifications quoted are subject to tolerances (in compliance with relevant valid standards).

Emission values

These values make it possible to assess the emissions from the power tool and to compare different power tools. The actual load may be higher or lower depending on operating conditions, the condition of the power tool or the accessories used. Please allow for breaks and periods when the load is lower for assessment purposes. Arrange protective measures for the user, such as organisational measures based on the adjusted estimates.

Vibration total value (vector sum of three directions) determined in accordance with EN 62841:

$a_{h,D}$ = Vibration emission value

$K_{h,D}$ = Uncertainty (vibration)

Typical A-effective perceived sound levels:

L_{pA} = Sound pressure level

L_{WA} = Sound power level

K_{pA}, K_{WA} = Uncertainty

 **Wear ear protectors!**

Notice originale

1. Déclaration de conformité

Nous déclarons sous notre seule responsabilité que ces malaxeurs, identifiés par le type et le numéro de série *1), sont conformes à toutes les prescriptions applicables des directives *2) et normes *3). Documents techniques pour *4) - voir page 3.

2. Utilisation conforme à l'usage

Le malaxeur a été conçu pour le gâchage de matériaux de construction en poudre tels que le mortier, le crépi, la colle ainsi que de peintures, vernis et autres substances similaires sans solvants.

Ne pas utiliser pour le perçage.

L'utilisateur est entièrement responsable de tous les dommages résultant d'une utilisation non conforme.

Il est impératif de respecter les consignes générales de prévention contre les accidents ainsi que les consignes de sécurité ci-jointes.

3. Consignes générales de sécurité



Dans l'intérêt de votre propre sécurité et afin de protéger votre outil électrique, respecter les passages de texte marqués de ce symbole !



AVERTISSEMENT – Lire la notice d'utilisation afin d'éviter tout risque de blessure.



AVERTISSEMENT – Lisez tous les avertissements de sécurité, les instructions, les illustrations et les caractéristiques techniques relatifs à cet outil électrique. *Ne pas suivre les instructions énumérées ci-dessous peut provoquer une électrocution, un incendie et/ou de sérieuses blessures.*

Conserver tous les avertissements et toutes les instructions pour pouvoir s'y reporter ultérieurement.

Remettre votre outil électrique uniquement accompagné de ces documents.

4. Consignes de sécurité particulières

a) Tenez l'outil électrique avec les deux mains par les poignées prévues à cet effet. Risque de blessure en cas de perte de contrôle.

b) Pour éviter une atmosphère dangereuse, veillez à ce que l'aération soit suffisante lorsque vous mélangez des substances inflammables. Les vapeurs qui se forment risquent d'être inhalées ou d'être enflammées par les étincelles produites par l'outil électrique.

c) N'utilisez pas l'outil pour mélanger des aliments. Les outils électriques et leurs accessoires ne sont pas conçus pour transformer des aliments.

d) Tenez le câble d'alimentation éloigné de la zone de travail. Le câble d'alimentation risque de se prendre dans la turbine.

e) Veillez à la bonne fixation et à la stabilité du récipient du mélangeur. Un récipient qui n'est pas correctement fixé risque de bouger.

f) Veillez à ce que le liquide ne soit pas projeté sur le carter. Si le liquide pénètre dans l'outil électrique, il risque d'endommager l'outil et d'entraîner une électrocution.

g) Suivez les instructions et respectez les consignes de sécurité pour le matériau à mélanger. Le matériau à mélanger peut être toxique.

h) Si l'outil électrique tombe dans le matériau à mélanger, débranchez immédiatement la fiche d'alimentation et faites contrôler l'outil électrique par des techniciens qualifiés. Plonger les mains dans le récipient lorsque l'outil électrique branché à la prise se trouve encore à l'intérieur peut entraîner une électrocution.

i) Ne plongez pas les mains ou d'autres objets dans le récipient du mélangeur pendant le malaxage. Un contact avec la turbine peut entraîner des blessures graves.

j) Ne mettez pas en marche et n'arrêtez pas l'outil électrique lorsqu'il se trouve dans le récipient. La turbine risque d'être projetée de manière incontrôlée ou de se déformer.

Autres consignes de sécurité :

Respecter le diamètre maximal admis du panier de l'agitateur (voir caractéristiques techniques).

La poignée est soumise à des couples antagonistes. Toujours tenir la machine avec les deux mains au niveau des poignées, adopter une position stable et travailler de manière concentrée.

Fixer le récipient mélangeur de manière à ce qu'il ne tourne pas avec le malaxeur.

Porter des lunettes de protection, des gants de protection et un masque de protection lors de l'utilisation de la machine.

Pour des travaux de longue durée, le port de protège-oreilles est nécessaire. Des nuisances acoustiques intenses et prolongées peuvent provoquer une perte d'audition.

Ne touchez pas l'outil lorsqu'il est en marche !

Ne pas procéder au gâchage de solvants ou de substances contenant des solvants avec un point d'inflammation inférieur à 21 °C. Lors du gâchage, des vapeurs dangereuses et des mélanges explosifs risquent de se former.

Réduction de la pollution aux particules fines :



AVERTISSEMENT - Certaines poussières produites par le ponçage électrique, le sciage,

le ponçage, le perçage et d'autres activités de construction contiennent des agents chimiques qui causent des cancers, des anomalies congénitales ou d'autres dangers pour la reproduction. Voici quelques exemples de tels agents chimiques :

- Le plomb des peintures à base de plomb,
- La silice cristalline des briques, du ciment et d'autres produits de maçonnerie, et
- L'arsenic et le chrome du bois d'œuvre traité chimiquement.

Les conséquences de telles expositions varient en fonction de la fréquence à laquelle vous faites ce type de travail. Pour réduire votre exposition à ces agents chimiques, travaillez dans un endroit bien ventilé et utilisez des équipements de protection agréés, tels que les masques de protection contre la poussière qui sont conçus spécialement pour filtrer les particules microscopiques.

Cela vaut également pour les poussières d'autres matériaux, par exemple certains types de bois (comme la poussière de chêne ou de hêtre), de métaux et l'amiante. D'autres maladies connues incluent par exemple les réactions allergiques et les affections des voies respiratoires. Il est souhaitable que le corps n'absorbe pas ces poussières.

Respectez les directives et les dispositions locales applicables au matériau, au personnel, à l'application et au lieu d'utilisation (par exemple directives en matière de protection au travail, élimination des déchets).

Collectez les particules émises sur le lieu d'émission et évitez les dépôts dans l'environnement.

Utilisez des accessoires adaptés pour les travaux spécifiques. Cela permet d'éviter l'émission incontrôlée de particules dans l'environnement.

Utilisez un système d'aspiration des poussières adapté.

Réduisez l'émission de poussières en :

- évitant d'orienter les particules sortantes et l'air d'échappement de la machine vers vous ou vers des personnes se trouvant à proximité ou vers des dépôts de poussière,
- utilisant un système d'aspiration et/ou un purificateur d'air,
- aérant convenablement le lieu de travail et en l'aspirant pour le maintenir propre. Balayer ou souffler les poussières les fait tourbillonner.
- Aspirer ou laver les vêtements de protection. Ne les soufflez pas, ne les battez pas, ne les brossez pas.

4.1 Consignes de sécurité spéciales pour machines fonctionnant sur secteur :

Retirez la fiche de la prise de courant avant toute opération de réglage, de changement d'accessoire, de maintenance ou de nettoyage.

Évitez les démarrages intempestifs : la gâchette doit toujours être déverrouillée lorsque l'on retire le connecteur de la prise ou après une coupure de courant.

4.2 Consignes de sécurité spéciales pour machines sans fil :

Retirer la batterie de l'outil avant toute opération de réglage, de changement d'accessoire, de maintenance ou de nettoyage.



Protéger les batteries de l'humidité !



Ne pas exposer les batteries au feu !

N'utilisez pas de batteries défectueuses ou déformées !

N'ouvrez pas les batteries !

Ne touchez ni ne court-circuitez jamais entre eux les contacts d'une batterie !



Une batterie Li-Ion défectueuse peut occasionner une fuite de liquide légèrement acide et inflammable !



En cas de fuite de liquide de batterie et de contact avec la peau, rincez immédiatement et abondamment à l'eau. En cas de projection dans les yeux, lavez-les à l'eau propre et consultez immédiatement un médecin !

Si la machine est défectueuse, retirer la batterie de la machine.

Transport de batteries Li-Ion :

L'expédition de batteries Li-Ion est soumise à la législation sur les produits dangereux (UN 3480 et UN 3481). Lors de l'envoi de batteries Li-Ion, clarifiez les prescriptions actuellement valables. Le cas échéant, veuillez vous renseigner auprès de votre transporteur. Un emballage certifié est disponible chez Metabo.

Envoyez uniquement des batteries dont le boîtier est intact et qui ne présentent pas de fuite. Pour l'envoi, sortez la batterie de l'outil. Protégez les contacts de tout court-circuit (par exemple, isolez-les à l'aide de ruban adhésif).

5. Vue d'ensemble

Voir page 2.

- 1 Broche
- 2 Sélecteur de vitesse *
- 3 Gâchette
- 4 Bouton de verrouillage de l'interrupteur (et bouton de blocage pour le fonctionnement continu pour RWEV... et RW 18 LTX...)
- 5 Molette de présélection de la vitesse *
- 6 Poignées
- 7 Touche de l'indicateur de capacité *
- 8 Indicateur de capacité et de signalisation *
- 9 Batterie *
- 10 Touche de déverrouillage de la batterie *

* en fonction du modèle / en fonction de l'équipement

6. Mise en service

6.1 Pour les machines fonctionnant sur secteur

 Avant la mise en service, comparez si la tension secteur et la fréquence secteur indiquées sur la plaque signalétique correspondent aux caractéristiques du réseau de courant.

 Montez toujours un interrupteur de protection contre les courants de court-circuit (RCD) avec un courant de déclenchement max. de 30 mA en amont.

6.2 Pour les machines sans fil

Batterie

Charger la batterie (9) avant l'utilisation.

En cas de baisse de puissance, recharger la batterie.

Vous trouverez les consignes pour recharger la batterie dans la notice d'utilisation du chargeur Metabo.

Les batteries sont équipées d'un indicateur de capacité et de signalisation (8) (en fonction de l'équipement) :

- Appuyer sur la touche (7) pour afficher l'état de charge par le biais des voyants LED.
- Si un voyant LED clignote, la batterie est presque déchargée et doit être rechargée.

Retrait et mise en place de la batterie

Retrait : appuyer sur la touche de déverrouillage de la batterie (10) et retirer la batterie (9).

Insertion : insérez la batterie (9) jusqu'à ce qu'elle s'encliquète.

7. Utilisation

7.1 Changement d'outil

Montage de l'agitateur :

Visser l'agitateur dans la broche (1). Maintenir la broche (1) avec une clé à fourche et visser l'agitateur à l'aide d'une seconde clé à fourche.

Remarque : si nécessaire, visser la rallonge fournie.

Démontage de l'outil :

Maintenir la broche (1) avec une clé à fourche et dévisser l'agitateur à l'aide d'une seconde clé à fourche.

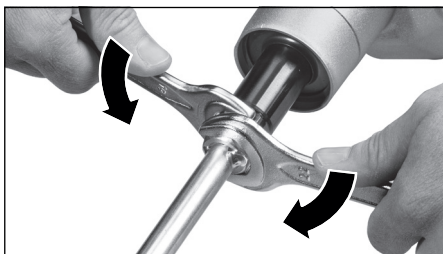

7.2 Sélection de la vitesse (en fonction de l'équipement)

Choisissez la vitesse désirée en tournant le sélecteur (2).

Effectuer la commutation lorsque le moteur est à l'arrêt, le cas échéant lorsque la machine est en cours d'immobilisation (mettre en marche/arrêter rapidement).

- I = 1ère vitesse (faible vitesse de rotation, couple de rotation élevé)
- II = 2e vitesse (Vitesse de rotation élevée)

7.3 Réglage de la vitesse de rotation max. (en fonction de l'équipement)

Présélectionner la vitesse de rotation maximale à l'aide de la molette (5) et la changer pendant le travail si nécessaire.

Tableau des vitesses de rotation voir page 3.

7.4 Marche/arrêt Changement de la vitesse de rotation

 Toujours tenir la machine avec les deux mains au niveau des poignées, adopter une position stable et travailler de manière concentrée.

Mise en marche et changement de la vitesse de rotation : appuyer sur le bouton de verrouillage de l'interrupteur (4) et le maintenir enfoncé, puis appuyer sur la gâchette (3). Relâcher le bouton de verrouillage de l'interrupteur (4).

La vitesse peut être modifiée par une pression sur la gâchette.

Pour arrêter la machine, relâcher la gâchette (3).

Fonctionnement continu (pas pour RWE 1200) :

 RWEV 1200-2, RWEV 1600-2, RW 18 LTX BL 120 : lorsque le fonctionnement continu est activé, la machine ne s'arrête pas lorsqu'elle est arrachée de la main.

Mette la machine en marche et avec la gâchette (3) actionnée, enfoncer totalement le bouton de blocage (4) et relâcher ensuite la gâchette (3). Lâcher le bouton de blocage (4).

Pour désactiver, appuyez de nouveau sur la gâchette (3), puis relâchez.

8. Nettoyage

Nettoyer l'agitateur après chaque utilisation.

Nettoyer régulièrement l'outil.

9. Dépannage

9.1 Machines fonctionnant sur secteur :

La vitesse de rotation en charge est FORTEMENT réduite :

protection contre la surcharge.

La température du moteur est trop élevée ! Laisser fonctionner la machine à vide jusqu'à ce que la machine soit refroidie. Utiliser un panier d'agitateur au diamètre adapté à l'application. Pour RWEV... : régler la machine sur la première vitesse.

La vitesse de rotation en charge est LÉGÈREMENT réduite :

protection contre la surcharge.

La machine est en surcharge. Continuer de travailler à charge réduite. Utiliser un panier d'agitateur au diamètre adapté à l'application. Pour RWEV... : régler la machine sur la première vitesse.

La machine ne démarre pas :

protection contre le redémarrage.

La protection contre le redémarrage s'est déclenchée. Si le cordon d'alimentation est branché alors que la machine est sur « Marche », ou si l'alimentation revient après une coupure de courant, la machine ne démarre pas. Éteindre la machine et la remettre en marche.

9.2 Machines sans fil :

1 x signal sonore, la machine ne démarre pas :

protection contre le redémarrage.

La protection contre le redémarrage s'est déclenchée. Si la batterie est installée lorsque la machine est sous tension, la machine ne démarre pas. Éteindre la machine et la remettre en marche.

2 x signaux sonores, la machine s'est arrêtée automatiquement :

protection contre la surcharge.

La machine est en surcharge. Continuer de travailler à charge réduite. Pour RW 18 LTX BL 140-2 : régler la machine sur la première vitesse. Utiliser un panier d'agitateur au diamètre adapté à l'application. Si la machine est chaude : la laisser tourner à vide jusqu'à ce qu'elle refroidisse.

3 x signaux sonores, la machine s'est arrêtée automatiquement en mode de fonctionnement continu (uniquement pour RW 18 LTX BL 140-2) :

SafetyStop.

Pour un travail sûr et propre : arrêt rapide en cas de blocage ou de perte de contrôle. Tenir la machine avec les deux mains au niveau des poignées prévues, l'arrêter et la remettre en marche, continuer de travailler normalement.

10. Accessoires

Utilisez uniquement des batteries et des accessoires originaux Metabo ou CAS (Cordless Alliance System).

Utiliser exclusivement des accessoires, qui sont conformes aux exigences et aux données caractéristiques indiquées dans la présente notice d'utilisation.

Chargeurs : ASC 145, etc.

Batteries de différentes capacités. Acheter uniquement des batteries dont la tension correspond à celle de votre outil.

5,5 Ah (LiHD), réf.: 625368000

8,0 Ah (LiHD), réf.: 625369000

10,0 Ah (LiHD), réf.: 625549000

etc.

4,0 Ah (Li-Power), réf.: 625027000

etc.

Gamme d'accessoires complète, voir www.metabo.com ou catalogue.

11. Réparations

Les travaux de réparation sur les outils électriques peuvent uniquement être effectués par un électricien !

Un câble d'alimentation défectueux peut uniquement être remplacé par un câble d'alimentation spécial de la marque Metabo disponible auprès du service après-vente Metabo.

Pour toute réparation sur un outil Metabo, contactez le représentant Metabo. Voir les adresses sur www.metabo.com.

Les listes des pièces détachées peuvent être téléchargées sur www.metabo.com.

12. Protection de l'environnement

Suivez les réglementations nationales concernant l'élimination écologique et le recyclage des machines, des emballages et des accessoires.

Les matériaux d'emballage doivent être mis au rebut selon les directives locales, conformément à leur marquage. Vous trouverez de plus amples informations à ce sujet sur www.metabo.com dans la rubrique Service.

 Uniquement pour les pays de l'UE : ne pas jeter les appareils électriques dans les ordures ménagères ! Conformément à la directive européenne 2012/19/UE relative aux déchets d'équipements électriques et électroniques (DEEE) et à sa transposition dans le droit national, les appareils électriques usagés doivent être séparés des autres déchets et remis à un point de collecte des DEEE pour le recyclage.

Consignes spéciales pour machines sans fil :

Les batteries ne doivent pas être jetées avec les ordures ménagères ! Rapporter les batteries défectueuses ou usagées à un revendeur Metabo !

Ne jetez pas les batteries dans l'eau.

Avant d'éliminer l'outil électrique, déchargez sa batterie. Protégez les contacts contre les courts-circuits (par exemple en les isolant à l'aide de ruban adhésif).

13. Caractéristiques techniques

Commentaires sur les indications de la page 3.

Sous réserve de modifications résultant de progrès techniques.

| | | |
|-------|---|---|
| P_1 | = | puissance absorbée |
| P_2 | = | puissance débitée |
| U | = | tension de la batterie |
| n_0 | = | vitesse à vide |
| n_1 | = | vitesse de rotation en charge |
| G | = | porte-outil (filetage) |
| D_R | = | diamètre/largeur maximum admissible du panier de l'agitateur |
| D | = | diamètre du collier de serrage |
| m | = | poids avec la batterie la plus petite / poids (sans câble d'alimentation) |

Valeurs de mesure calculées selon EN 62841.

Température ambiante admissible pendant le fonctionnement :

-20 °C à 50 °C (performances limitées à des températures inférieures à 0 °C). Température ambiante admissible pour le stockage : 0 °C à 30 °C

Machine de classe de protection II

~courant alternatif

==Courant continu

Les caractéristiques techniques indiquées sont soumises à tolérance (selon les normes en vigueur correspondantes).



Valeurs d'émission

Ces valeurs permettent l'estimation des émissions de l'outil électrique et la comparaison entre différents outils électriques. Selon les conditions d'utilisation, l'état de l'outil électrique ou les accessoires utilisés, la sollicitation réelle peut plus ou moins varier. Pour l'estimation, tenez compte des pauses de travail et des phases de sollicitation moindres. Définir des mesures de protection pour l'utilisateur sur la base des valeurs estimatives adaptées en conséquence, par exemple mesures organisationnelles.

Valeur totale de vibration (somme vectorielle de trois directions) calculée selon EN 62841 :

$a_{h,D}$ = valeur d'émission vibratoire

$K_{h,D}$ = incertitude (vibration)

Niveaux sonores types A évalués :

L_{pA} = niveau de pression acoustique

L_{WA} = niveau de puissance acoustique

K_{pA}, K_{WA} = incertitude



Portez des protège-oreilles !

Oorspronkelijke gebruiksaanwijzing

1. Conformiteitsverklaring

Wij verklaren op eigen en uitsluitende verantwoording dat: deze mixers, geïdentificeerd door middel van type en serienummer *1), voldoen aan alle relevante bepalingen van de richtlijnen *2) en normen *3). Technische documentatie bij *4) - zie pagina 3.

2. Voorgeschreven gebruik van het systeem

De mixer is bestemd voor het roeren van poedervormige bouwstoffen zoals mortel, pleister, lijm evenals verf, lak en dergelijke stoffen zonder oplosmiddelen.

Niet gebruiken om mee te boren.

Alleen de gebruiker is aansprakelijk voor schade door oneigenlijk gebruik.

De algemeen erkende ongevalpreventievoorschriften en de bijgevoegde veiligheidsinstructies moeten in acht worden genomen.

3. Algemene veiligheidsvoorschriften



Let voor uw veiligheid en die van het elektrische gereedschap op de passages die zijn voorzien van dit symbool!



WAARSCHUWING – Lees de gebruiksaanwijzing om het risico op letsel te verminderen.



WAARSCHUWING – Lees alle veiligheidsinstructies, aanwijzingen, afbeeldingen en technische specificaties die samen met dit elektrische gereedschap worden geleverd. *Als de hieronder vermelde aanwijzingen niet worden opgevolgd, kan dit een elektrische schok, brand en/of ernstig letsel tot gevolg hebben.*

Bewaar alle veiligheidsinstructies en aanwijzingen voor toekomstig gebruik.

Geef uw elektrische gereedschap alleen met deze documenten aan anderen door.

4. Speciale veiligheidsinstructies

a) Houd het elektrisch gereedschap met beide handen vast aan de hiervoor bestemde handgrepen. Een verlies van controle kan tot letsel leiden.

b) Zorg ter vermindering van een gevaarlijke atmosfeer voor voldoende ventilatie bij het roeren van brandbare stoffen. Ontstane dampen kunnen worden ingeademd of door de door het elektrisch gereedschap gegenereerde vonken worden ontstoken.

c) Roer geen levensmiddelen. Elektrisch gereedschap en inzetgereedschap is niet ontwikkeld voor het verwerken van levensmiddelen.

d) Houd de stroomkabel uit de buurt van het werkgebied. De stroomkabel kan verstrikt raken in de roermand.

e) Zorg voor een stevige en veilige stand van de roerkom. Een niet correct beveiligde kom kan onverwacht bewegen.

f) Let erop, dat er geen vocht tegen de behuizing van het elektrisch gereedschap spat. In het elektrisch gereedschap binnengedrongen vloeistof kan een beschadiging en elektrische schok tot gevolg hebben.

g) Volg de aanwijzingen en veiligheidsinstructies voor het te roeren materiaal. Het te roeren materiaal kan gevaarlijk zijn voor de gezondheid.

h) Indien het elektrisch gereedschap in het te roeren materiaal valt, dient u direct de stekker uit het stopcontact te trekken en het elektrisch gereedschap door een gekwalificeerde specialist te laten controleren. In de kom grijpen met het nog aan het stopcontact aangesloten elektrisch gereedschap erin kan een elektrische schok tot gevolg hebben.

i) Grijp tijdens het roeren niet met de handen in de kom en houd er geen andere voorwerpen in. Een contact met de roermand kan ernstig letsel tot gevolg hebben.

j) Start en stop het elektrisch gereedschap alleen in de roerkom. De roermand kan op ongecontroleerde manier rondslingeren of buigen.

Overige veiligheidsinstructies:

Houd rekening met de maximaal toegestane diameter van de roermand (zie technische gegevens).

Aan de handgreep treedt een terugkoppel op. Houd de machine altijd met beide handen aan de hiervoor bestemde handgrepen vast, zorg ervoor dat u stevig staat en werk geconcentreerd.

Beveilig de roerkom tegen meedraaien.

Draag bij het werk met de machine een veiligheidsbril, veiligheidshandschoenen en een stofmasker.

Draag gehoorbescherming als gedurende langere tijd met het blaaspistool gewerkt wordt. Langdurige blootstelling aan een hoger geluidsniveau kan tot beschadiging van het gehoor leiden.

Neem de draaiende onderdelen van de machine niet vast!

Meng geen oplosmiddelen of op oplosmiddel gebaseerde stoffen met een vlampunt lager dan 21°C. Bij het verwerken kunnen gevaarlijke gassen resp. explosieve mengsels ontstaan.

De stofbelasting verminderen:



WAARSCHUWING - Sommige stofdeeltjes die worden geproduceerd bij het schuren,

zagen, slijpen, boren en ander werk bevatten chemicaliën waarvan bekend is dat ze kanker, geboortefwijkingen of andere reproductieve schade tot gevolg kunnen hebben. Enkele voorbeelden van deze chemicaliën zijn:

- lood van loodhoudende verf,
 - mineraalstof van bakstenen, cement en andere metselwerkmaterialen, en
 - arseen en chroom uit chemisch behandeld hout.
- Het risico dat u hierbij loopt varieert, afhankelijk van hoe vaak u met dit soort werk bezig bent. Om de blootstelling aan deze chemicaliën te verminderen: werk in een goed geventileerde ruimte en werk met goedgekeurde persoonlijke beschermingsmiddelen zoals stofmaskers die speciaal zijn ontwikkeld voor het filteren van microscopische deeltjes.

Dit geldt ook voor stof van andere materialen, zoals sommige houtsoorten (zoals eiken- of beukenstof), metalen, asbest. Andere bekende ziektes zijn bijvoorbeeld allergische reacties, aandoeningen van de luchtwegen. Laat geen stof in uw lichaam komen.

Neem de richtlijnen en nationale voorschriften in acht die van toepassing zijn op uw materiaal, personeel, toepassing en locatie (bijv. arbeidsveiligheidsbepalingen, afvoer).

Verzamel de ontstane deeltjes op de plaats waar ze ontstaan en voorkom dat ze neerslaan in de omgeving.

Gebruik geschikte toebehoren voor speciale werkzaamheden. Daardoor komen slechts weinig deeltjes ongecontroleerd in de omgeving terecht.

Gebruik een geschikte stofafzuiging.

Verminder de stofbelasting door:

- de vrijkomende deeltjes en de afvoerluchtstroom van het blaaspistool niet op de gebruiker zelf of omstanders of op neergeslagen stof te richten,
- een afzuiginstallatie en/of een luchtfilter te gebruiken,
- de werkplek goed te ventileren en schoon te houden door te stofzuigen. Vegen of blazen wervelt het stof op.
- Zuig of was de beschermende kleding. Niet uitblazen, uitslaan of uitborstelen.

4.1 Speciale veiligheidsvoorschriften voor elektrische machines:

Trek de stekker uit het stopcontact voordat u het apparaat instelt, ombouwt, reinigt of er onderhoud aan pleegt.

Voorkom dat de machine onbedoeld wordt gestart: Schakel de machine altijd uit wanneer de stekker uit het stopcontact wordt getrokken of wanneer er een stroomonderbreking optreedt.

4.2 Speciale veiligheidsinstructies voor accumachines:

Haal de accu-pack uit de machine voordat instel-, ombouw-, onderhouds- of reinigingswerkzaamheden uitgevoerd worden.

Accu-packs tegen vocht beschermen!



Accu-packs niet aan vuur blootstellen!



Geen defecte of vervormde accu-packs gebruiken!
Accu-packs niet openen!

Contacten van de accu-packs niet aanraken of kortsluiten!



Uit defecte li-ion accu-packs kan een licht zure, brandbare vloeistof lekken!



Wanneer er accuvloeistof uit lekt en met de huid in aanraking komt, onmiddellijk onder stromend water afspoelen. Wanneer er accuvloeistof in uw ogen terecht komt, was deze dan uit met schoon water en neem onmiddellijk contact met een arts op voor behandeling!

Bij een defecte machine moet u de accu-pack uit de machine halen.

Transport van li-ion accu-packs:

Op de verzending van li-ion accu-packs is het voorschrift voor het transport van gevaarlijke stoffen (UN 3480 en UN 3481) van toepassing. Voor het versturen van li-ion accu-packs moet u informatie inwinnen omtrent de actueel geldende voorschriften. Vraag eventueel ook informatie op bij uw transportbedrijf. Gecertificeerde verpakking is bij Metabo verkrijgbaar.

Verstuur accu-packs alleen als de behuizing onbeschadigd is en er geen vloeistof uit lekt. Voor het verzenden haalt u de accu-pack uit de machine. De contacten tegen kortsluiting beschermen (bijv. met tape isoleren).

5. Overzicht

Zie pagina 2.

- 1 Spil
- 2 Schakelknop voor trapkeuze *
- 3 Drukschakelaar
- 4 Schakelaarvergrendeling (en vergrendelknop voor continue inschakeling bij RWEV... en RW 18 LTX...)
- 5 Stelknop voor de voorinstelling toerental *
- 6 Handgrepen
- 7 Toets voor de indicatie van de capaciteit *
- 8 Capaciteits- en signaalindicatie *
- 9 Accu-pack *
- 10 Knop voor ontgrendeling van de accu-pack *

* afhankelijk van het model / afhankelijk van de uitvoering

6. Ingebruikneming

6.1 Speciaal voor elektrische machines



Vergelijk voor de ingebruikname, of de op het typeplaatje aangegeven spanning met de netspanning overeenkomt.



Schakel altijd een aardlekschakelaar (RCD) met een max. aanspreekstroom van 30 mA voor de machine.

6.2 Speciaal voor accumachines

Accu-pack

De accu-pack (9) vóór gebruik opladen.

Laad de accu-pack bij capaciteitsverlies weer op.

U vindt de instructies voor het opladen van de accu-pack in de gebruiksaanwijzing van de Metabo-acculader.

Accu-packs hebben een capaciteits- en signaalindicatie (8) (afhankelijk van de uitvoering):

- Druk op knop (7) waarna de laadtoestand wordt aangegeven door de LED-lampen.
- Wanneer een led-lampje knippert, is de accu-pack bijna leeg en moet weer worden opgeladen.

Accu-pack verwijderen, plaatsen

Verwijderen: de knop voor de ontgrendeling van de accu-pack (10) indrukken en de accu-pack (9) eruit trekken.

Plaatsen: de accu-pack (9) erop schuiven tot deze vast klikt.

7. Gebruik

7.1 Gereedschapswissel

Roerstaaf aanbrengen:

Schroef de roerstaaf in de spil (1). Houd de spil (1) met een steeksleutel vast en schroef de roerstaaf met een tweede steeksleutel vast.

Opmerking: schroef indien nodig het meegeleverde verlengstuk ook in.

Gereedschap verwijderen:

Houd de spil (1) met een steeksleutel vast en schroef de roerstaaf er met een tweede steeksleutel af.

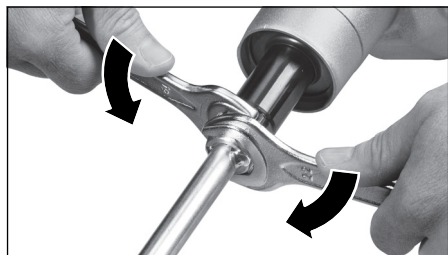

7.2 Snelheid kiezen (afhankelijk van de uitrusting)

De gewenste snelheid kiezen door de schakelknop (2) te verdraaien.

Bij een stilstaande motor omschakelen, zo nodig bij uitlopende machine (kort in-/uitschakelen).

- I = 1e Snelheid (laag toerental, hoog koppel)
- II = 2e Snelheid (hoog toerental)

7.3 Het max. toerental instellen (afhankelijk van de uitvoering)

Vooraf het maximale toerental met behulp van het stelwiel (5) kiezen en tijdens het gebruik zo nodig veranderen.

Zie pagina 3 voor de toerentaltabel.

7.4 In-/uitschakelen, Toerental wijzigen

! Houd de machine altijd met beide handen aan de hiervoor bestemde handgrepen vast, zorg ervoor dat u stevig staat en werk geconcentreerd.

Inschakelen, toerental wijzigen: de schakelaarvergrendeling (4) indrukken en ingedrukt houden, dan op de drukschakelaar (3) drukken. De schakelaarvergrendeling (4) loslaten.

Het toerental kan door het indrukken van de drukschakelaar worden veranderd.

Om uit te schakelen de drukschakelaar (3) loslaten.

Continue inschakeling (niet bij RWE 1200):

! RWEV 1200-2, RWEV 1600-2, RW 18 LTX BL 120: bij continue inschakeling draait de machine door wanneer hij uit de hand wordt getrokken.

De machine inschakelen en de bij een ingedrukte drukschakelaar (3) de vergrendelknop (4) volledig indrukken en dan de drukschakelaar (3) loslaten. De vergrendelknop (4) loslaten.

Om de machine uit te schakelen de drukschakelaar (3) opnieuw indrukken en weer loslaten.

8. Reiniging

De roerstaaf na ieder gebruik goed schoonmaken. De machine regelmatig reinigen.

9. Storingen verhelpen

9.1 Elektrische machines:

het belast toerental neemt **STERK** af: Overbelastingsbeveiliging.

De motortemperatuur is te hoog! Laat de machine onbelast draaien totdat hij is afgekoeld. Gebruik een roermand met een diameter die geschikt is voor de betreffende toepassing. Bij RWEV...: op de laagste snelheid instellen.

het belast toerental neemt **IETS** af: Overbelastingsbeveiliging.

De machine wordt overbelast. Werk met gereduceerde belasting verder. Gebruik een roermand met een diameter die geschikt is voor de betreffende toepassing. Bij RWEV...: op de laagste snelheid instellen.

De machine draait niet: Herstartbeveiliging.

De herstartbeveiliging is geactiveerd. Als de stekker in het stopcontact wordt gestoken wanneer het apparaat is ingeschakeld of wanneer de stroom wordt hersteld na een pauze, start het apparaat niet. De machine uit- en weer inschakelen.

9.2 Accumachines:

1 x pieptoon, de machine draait niet:

Herstartbeveiliging.

De herstartbeveiliging is geactiveerd. Wordt de accu-pack in een ingeschakelde machine gestoken, dan start de machine niet. De machine uit- en weer inschakelen.

2 x pieptoon, de machine wordt automatisch uitgeschakeld:

Overbelastingsbeveiliging.

De machine wordt overbelast. Werk met gereduceerde belasting verder. Bij RW 18 LTX BL 140-2: op de laagste snelheid instellen. Gebruik een roermand met een diameter die geschikt is voor de betreffende toepassing. Als de machine te warm is: onbelast laten draaien tot de machine is afgekoeld.

3 x pieptoon, de machine wordt tijdens de continue inschakeling automatisch uitgeschakeld (alleen bij RW 18 LTX BL 140-2):

SafetyStop.

Om veilig en netjes te werken: snelle uitschakeling bij blokkeren of het verlies van de controle. Houd de machine met beide handen vast aan de daarvoor bestemde handgrepen, schakel hem uit en weer in, dan kunt u weer gewoon verder werken.

10. Toebehoren

Gebruik uitsluitend originele Metabo of CAS (Cordless Alliance System) accu-packs en toebehoren.

Gebruik alleen toebehoren die voldoen aan de in deze gebruiksaanwijzing genoemde eisen en kenmerken.

Oplaadapparaten: ASC 145, etc.

Accu-packs met verschillende capaciteiten.

Koop alleen accu-packs met een spanning die overeenkomt met uw elektrische gereedschap.

5,5 Ah (LiHD), bestelnr.: 625368000

8,0 Ah (LiHD), bestelnr.: 625369000

10,0 Ah (LiHD), bestelnr.: 625549000

etc.

4,0 Ah (Li-Power), bestelnr.: 625027000

etc.

Zie voor het complete toebehorenprogramma www.metabo.com of de catalogus.

11. Reparatie

Reparaties aan elektrische gereedschappen mogen uitsluitend door een erkende elektricien worden uitgevoerd!

Een defect netsnoer mag alleen worden vervangen door een speciaal, origineel netsnoer van Metabo. Dit is verkrijgbaar via de Metabo Service.

Neem voor elektrisch gereedschap van Metabo dat gerepareerd dient te worden contact op met uw Metabo-vertegenwoordiging. Zie voor adressen www.metabo.com.

Lijsten met reserveonderdelen kunt u via www.metabo.com downloaden.

12. Milieubescherming

Neem de nationale voorschriften in acht voor een milieuvriendelijke verwijdering en recycling van afgedankte gereedschap, verpakkingen en toebehoren.

Verpakkingsmateriaal moet overeenkomstig hun codering volgens de gemeentelijke richtlijnen worden afgevoerd. Meer informatie vindt u op www.metabo.com onder Service.



Uitsluitend voor EU-landen: geef uw elektrisch gereedschap nooit met het huisvuil mee! Volgens de Europese richtlijn 2012/19/EG inzake gebruikte elektrische en elektronische machines en de vertaling hiervan in de nationale wetgeving moet afgedankt elektrisch gereedschap gescheiden te worden ingezameld en op milieuvriendelijke wijze te worden afgevoerd.

Speciale aanwijzingen voor accumachines:

Accu-packs mogen niet bij het huisvuil worden afgevoerd! Lever defecte of afgedankte accu-packs in bij de Metabo-handelaar!

Accu-packs niet in het water gooien.

Ontlaad eerst de accu-pack in het elektrisch gereedschap alvorens het af te voeren. De contacten tegen kortsluiting beschermen (bijv. met tape isoleren).

13. Technische gegevens

Toelichting op de gegevens van pagina 3.

Wijzigingen en technische verbeteringen voorbehouden.

| | | |
|-------|---|---|
| P_1 | = | nominaal ingangsvermogen |
| P_2 | = | afgegeven vermogen |
| U | = | spanning van de accu-pack |
| n_0 | = | toerental bij onbelast draaien |
| n_1 | = | toerental onder belasting |
| G | = | gereedschapopname (schroefdraad) |
| D_R | = | maximaal toegestane diameter/breedte van de roermand |
| D | = | spanhalsdiameter |
| m | = | gewicht met de kleinste accu-pack/ gewicht (zonder netsnoer) |

Meetgegevens vastgesteld volgens de norm EN 62841.

Toegestane omgevingstemperatuur tijdens het gebruik:

-20°C tot 50°C (beperkt vermogen bij temperaturen beneden 0°C). Toegestane omgevingstemperatuur tijdens de opslag: 0°C tot 30°C

Machine van beveiligingsklasse II

~ wisselstroom

--- Gelijkstroom

De vermelde technische gegevens zijn tolerantiewaarden (overeenkomstig de betreffende geldige norm).



Emissiewaarden

Deze waarden maken een beoordeling van de emissie van het elektrische gereedschap en een vergelijking van de verschillende elektrische

nl NEDERLANDS

gereedschappen mogelijk. Afhankelijk van het gebruik, de toestand van het elektrische gereedschap of het inzetgereedschap kan de daadwerkelijke belasting hoger of lager uitvallen. Neem voor de beoordeling werkpauses en fasen met een lagere belasting in aanmerking. Bepaal op basis van de overeenkomstig aangepaste taxatiewaarden maatregelen ter bescherming van de gebruiker, bijv. organisatorische maatregelen.

Totale trillingswaarde (vectorsom van drie richtingen) vastgesteld conform EN 62841:

$a_{h,D}$ = trillingsemisiewaarde

$K_{h,D}$ = onzekerheid (trilling)

Typisch A-gekwalificeerd geluidsniveau:

L_{pA} = geluidsdrukniveau

L_{WA} = geluidsvermogensniveau

K_{pA}, K_{WA} = onzekerheid



Draag gehoorbescherming!

Istruzioni originali

1. Dichiarazione di conformità

Dichiariamo sotto la nostra completa responsabilità che i presenti miscelatori, identificati dai modelli e numeri di serie *1), sono conformi a tutte le disposizioni pertinenti delle direttive *2) e delle norme *3). Documentazione tecnica presso *4) – vedere a pagina 3.

2. Utilizzo conforme

Il miscelatore è destinato alla miscelazione di materiali edili in polvere come malta, intonaco, colla, ma anche colori e vernici non contenenti solventi e sostanze simili.

Non utilizzare il dispositivo per forare.

Per eventuali danni derivanti da un uso improprio del dispositivo è responsabile esclusivamente l'utilizzatore.

È obbligatorio rispettare le prescrizioni generali per la prevenzione degli infortuni nonché le avvertenze di sicurezza allegate.

3. Avvertenze generali di sicurezza



Per proteggere la propria persona e per una migliore cura dell'elettro utensile, attenersi alle parti di testo contrassegnate con questo simbolo!



AVVERTENZA – Leggere le istruzioni per l'uso al fine di ridurre il rischio di lesioni.



AVVERTENZA - Leggere tutte le avvertenze di pericolo, le istruzioni operative, le figure e le specifiche accluse al presente elettro utensile. Il mancato rispetto di tutte le istruzioni sottoelencate potrà comportare il pericolo di scosse elettriche, incendi e/o gravi lesioni.

Conservare tutte le avvertenze di sicurezza e le istruzioni per un uso futuro.

L'elettro utensile va ceduto esclusivamente insieme al presente documento.

4. Avvertenze specifiche di sicurezza

a) Tenere il utensile elettrico con entrambe le mani per mezzo delle apposite impugnature. La perdita del controllo può provocare infortuni.

b) Per evitare che si sviluppi un'atmosfera pericolosa, garantire una sufficiente ventilazione durante il mescolamento dei materiali infiammabili. I vapori formati possono essere ispirati o incendiati dalle scintille generate dall'utensile elettrico.

c) Non mescolare generi alimentari. Gli utensili elettrici e i relativi utensili accessori non sono concepiti per la lavorazione di generi alimentari.

d) Tenere il cavo di alimentazione lontano dall'area di lavoro. Il cavo può impigliarsi nel cestello di miscelazione.

e) Accertarsi che il recipiente di miscelazione sia in una posizione stabile e sicura. Se il recipiente non è in una posizione salda, può muoversi inaspettatamente.

f) Assicurarsi che non schizzi alcun liquido contro l'alloggiamento dell'utensile elettrico. Il liquido penetrato nell'utensile elettrico può provocare danni e una folgorazione.

g) Seguire le istruzioni e le avvertenze di sicurezza relativamente al materiale da mescolare. Il materiale da mescolare può essere nocivo alla salute.

h) Se l'utensile elettrico dovesse cadere all'interno del materiale da mescolare, scollegare immediatamente il connettore di rete e far controllare l'utensile da personale tecnico qualificato. Se si introducono le mani nel recipiente e l'utensile elettrico che si trova nel recipiente è ancora collegato alla presa di rete, si può subire una folgorazione.

i) Durante il processo di miscelazione, non introdurre le mani e neanche oggetti nel recipiente. Il contatto con il cestello di miscelazione può provocare lesioni gravi.

j) Accendere e spegnere l'utensile elettrico soltanto all'interno del recipiente di miscelazione. Il cestello di miscelazione può roteare o piegarsi in maniera incontrollata.

Ulteriori avvertenze di sicurezza:

Rispettare il massimo diametro del cestello di miscelazione (vedere i dati tecnici).

Sull'impugnatura si generano dei momenti stabilizzatori. Afferrare sempre saldamente il dispositivo per le impugnature previste usando entrambe le mani, assumere una postura stabile e lavorare concentrati.

Fissare il recipiente di miscelazione in modo che non possa girare.

Durante il lavoro con l'utensile indossare sempre occhiali protettivi, guanti di protezione e una maschera respiratoria.

Indossare le protezioni acustiche, qualora si debba lavorare per lunghi periodi. L'effetto prolungato di un'intensità acustica elevata può danneggiare l'udito.

Non afferrare la macchina sull'utensile rotante!

Non miscelare solventi o sostanze contenenti solventi con un punto di infiammabilità inferiore a 21°C. Durante la miscelazione, si possono generare vapori pericolosi e/o miscele esplosive.

Riduzione della formazione di polvere:



AVVERTENZA - Alcune polveri che si formano durante la levigatura con carta vetrata, il taglio, la levigatura, la foratura e altri lavori contengono sostanze chimiche note per essere causa di tumori, difetti alla nascita o altre anomalie

nella riproduzione. Alcune di queste sostanze chimiche sono per esempio:

- piombo in vernici contenenti piombo,
- polvere minerale proveniente da mattoni, cemento e altri materiali edili,
- arsenico e cromo provenienti da legno trattato chimicamente.

Il rischio di questa esposizione varia a seconda della frequenza con cui si effettua questo tipo di lavoro. Per ridurre l'esposizione a queste sostanze chimiche: lavorare in un'area ben ventilata e con dispositivi di protezione approvati, quali ad es. mascherine antipolvere progettate appositamente per filtrare le particelle microscopiche.

Ciò vale anche per la polvere proveniente da altri materiali, come ad es. alcuni tipi di legno (come la polvere di quercia o di faggio), metalli, amianto. Altre malattie note sono ad es. le reazioni allergiche e le malattie alle vie respiratorie. Impedire alla polvere di raggiungere il corpo.

Osservare le direttive e le disposizioni nazionali inerenti al materiale utilizzato, al personale, al tipo e luogo di impiego (ad es. disposizioni sulla sicurezza del lavoro, smaltimento).

Raccogliere le particelle formatesi, evitando che si depositino nell'ambiente circostante.

Per lavori speciali, utilizzare accessori adeguati. In questo modo, nell'ambiente si diffonde in maniera incontrollata una minore quantità di particelle.

Utilizzare un sistema di aspirazione adatto.

Ridurre la formazione di polvere procedendo come segue:

- Non indirizzare le particelle in uscita e la corrente dell'aria di scarico del dispositivo su di sé o sulle persone che si trovano nelle vicinanze, né sulla polvere depositata.
- Utilizzare un impianto di aspirazione e/o un depuratore d'aria.
- Ventilare bene il luogo di lavoro e tenerlo pulito tramite aspirazione. Passando la scopa o soffiando si provoca un movimento vorticoso della polvere.
- Aspirare o lavare gli indumenti di protezione. Non soffiare, scuotere o spazzolare.

4.1 Avvertenze specifiche di sicurezza per le macchine a filo:

Estrarre la spina dalla presa prima di eseguire qualunque intervento di regolazione, modifica, manutenzione o pulizia.

Evitare l'avviamento accidentale: disinserire sempre l'interruttore se la spina viene staccata dalla presa o se c'è stata un'interruzione di corrente.

4.2 Avvertenze specifiche di sicurezza per i dispositivi a batteria:

Prima di eseguire qualsiasi lavoro di regolazione, modifica, manutenzione o pulizia, estrarre il pacco batterie ricaricabili dal dispositivo.



Proteggere le batterie dall'umidità!



Non esporre le batterie al fuoco!



Non utilizzare batterie difettose o deformate!

Non aprire le batterie!

Non toccare o mettere in cortocircuito i contatti delle batterie!



Dalle batterie agli ioni di litio difettose può fuoriuscire un liquido leggermente acido e infiammabile!



Se si verifica una perdita di liquido della batteria e questo entra in contatto con la pelle, risciacquare subito con abbondante acqua. Se il liquido delle batterie entra in contatto con gli occhi, risciacquare con acqua pulita e affidarsi immediatamente alle cure di un medico!

In caso di guasto al dispositivo, rimuovere la batteria.

Trasporto delle batterie agli ioni di litio:

La spedizione delle batterie agli ioni di litio è soggetta alle norme sulle merci pericolose (UN 3480 e UN 3481). Per la spedizione di batterie agli ioni di litio, informarsi sulle norme attualmente in vigore. Chiedere eventualmente informazioni alla ditta di trasporti incaricata. L'imballaggio certificato è disponibile presso Metabo.

Inviare le batterie solo se l'alloggiamento è intatto e non presenta perdite. Rimuovere la batteria dal dispositivo per la spedizione. Proteggere i contatti dai cortocircuiti (ad esempio isolandoli con del nastro adesivo).

5. Panoramica generale

Vedi pagina 2.

- 1 Mandrino
- 2 Interruttore per la selezione della velocità *
- 3 Interruttore a pulsante
- 4 Blocco interruttore (e pulsante di bloccaggio per il funzionamento continuo nei modelli RWEV... e RW 18 LTX...)
- 5 Rotella di regolazione per la preselezione del numero giri *
- 6 Impugnatura
- 7 Tasto dell'indicatore di capacità *
- 8 Indicatore di capacità e del livello di carica *
- 9 Pacco batterie ricaricabili *
- 10 Tasto di sbloccaggio della batteria *

* Secondo il modello/la dotazione

6. Messa in funzione

6.1 Avvertenze specifiche per le macchine alimentate dalla rete



Prima della messa in funzione, verificare che la frequenza e la tensione di alimentazione elettrica corrispondano ai dati elettrici riportati sulla targhetta del modello.



Applicare sempre a monte un interruttore di sicurezza FI (RCD) con corrente di scatto massima di 30 mA.

6.2 Avvertenze specifiche per le macchine alimentate a batteria

Batteria ricaricabile

Prima dell'utilizzo, ricaricare la batteria (9).

Ricaricare la batteria in caso di efficienza ridotta.

Le istruzioni di ricarica della batteria sono contenute nelle istruzioni per l'uso del caricabatteria Metabo.

Le batterie sono dotate di un indicatore di capacità e di segnalazione del livello di carica (8) (in base alla dotazione):

- Premere il tasto (7) e il livello di carica viene visualizzato dalle spie LED.
- Se un LED lampeggia, significa che la batteria è quasi scarica e dev'essere ricaricata.

Rimozione e inserimento del pacco di batterie ricaricabili

Rimozione: premere il pulsante di sblocco batteria (10) ed estrarre la batteria (9).

Inserimento: spingere la batteria (9) fino allo scatto.

7. Utilizzo

7.1 Cambio utensile

Applicazione della frusta di miscelazione:

Avvitare la frusta di miscelazione nel mandrino (1). Tenere fermo il mandrino (1) con la chiave fissa e avvitare a fondo la frusta con una seconda chiave fissa.

Nota: se necessario, avvitare la prolunga fornita in dotazione.

Rimozione dell'utensile:

Tenere fermo il mandrino (1) con la chiave fissa e svitare la frusta con una seconda chiave fissa.

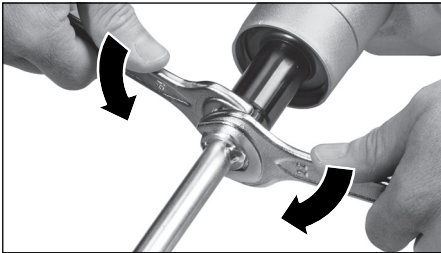

7.2 Selezione della velocità (secondo la dotazione)

Scegliere il livello di velocità desiderato ruotando l'apposito interruttore a manopola (2).

Commutare con il motore fermo, eventualmente durante l'arresto graduale del dispositivo (accendere/spagnere brevemente).

- I = 1. velocità
(numero di giri basso, coppia elevata)
- II = 2. velocità
(numero di giri elevato)

7.3 Regolazione del numero di giri max. (in base alla dotazione)

Con la rotellina di regolazione (5), preimpostare il numero di giri massimo e, se necessario, cambiarlo durante il lavoro.

Tabella con i numeri di giri vedi pagina 3.

7.4 Accensione/spengimento Cambiare la velocità

! Afferrare sempre saldamente il dispositivo per le impugnature previste usando entrambe le mani, assumere una postura stabile e lavorare concentrati.

Accensione, cambiare la velocità: premere e tenere premuto il blocco interruttore (4), quindi premere il pulsante interruttore (3). Rilasciare il blocco interruttore (4).

Il numero di giri può essere modificato premendo il pulsante interruttore.

Per spegnere, rilasciare il pulsante interruttore (3).

Funzionamento continuo (non nel modello RWE 1200):

! RWEV 1200-2, RWEV 1600-2, RW 18 LTX BL 120: con il funzionamento continuo, il dispositivo continua a funzionare anche se si lascia la presa.

Accendere il dispositivo e, tenendo premuto il pulsante interruttore (3), premere completamente il pulsante di bloccaggio (4), quindi rilasciare il pulsante interruttore (3). Rilasciare il pulsante di bloccaggio (4).

Per spegnere, premere nuovamente il pulsante interruttore (3), quindi rilasciarlo.

8. Pulizia

Dopo ogni lavoro, pulire la frusta di miscelazione.

Pulire il dispositivo a intervalli regolari.

9. Eliminazione dei guasti

9.1 Dispositivi a filo:

Il numero di giri sotto carico diminuisce. CONSIDEREVOLMENTE:

Protezione contro il sovraccarico.

La temperatura del motore è troppo elevata! Far funzionare il dispositivo a vuoto fino al raffreddamento. Utilizzare il cestello con un diametro adatto all'applicazione. Nel modello RWEV...: impostare la prima velocità.

Il numero di giri sotto carico diminuisce. LEGGERMENTE:

Protezione contro il sovraccarico.

Il dispositivo è sovraccarico. Proseguire con il lavoro riducendo il carico. Utilizzare il cestello con un diametro adatto all'applicazione. Nel modello RWEV...: impostare la prima velocità.

Il dispositivo non entra in funzione: Protezione contro il riavvio accidentale.

La protezione contro il riavvio è scattata. Se la spina viene inserita con il dispositivo acceso o viene ripristinata la corrente dopo un'interruzione, il dispositivo non si riavvia. Spegnerne e riaccendere il dispositivo.

9.2 Dispositivi a batteria:

1 bip, il dispositivo non entra in funzione: Protezione contro il riavvio accidentale.

La protezione contro il riavvio è scattata. Se la batteria viene inserita mentre il dispositivo è acceso, questo non entra in funzione. Spegnerne e riaccendere il dispositivo.

2 bip, il dispositivo si è spento automaticamente:

Protezione contro il sovraccarico.

Il dispositivo è sovraccarico. Proseguire con il lavoro riducendo il carico. Nel modello RW 18 LTX BL 140-2: impostare la prima velocità. Utilizzare il cestello con un diametro adatto all'applicazione. Se il dispositivo è troppo caldo: farlo funzionare a vuoto fino a quando non si raffredda.

3 bip, il dispositivo si è spento automaticamente durante il funzionamento continuo (solo nel modello RW 18 LTX BL 140-2):

SafetyStop.

Per un lavoro sicuro e pulito: spegnimento rapido in caso di blocco o perdita del controllo. Afferrare saldamente il dispositivo per le impugnature previste usando entrambe le mani, spegnere e riaccendere, continuare a lavorare normalmente.

10. Accessori

Utilizzare soltanto batterie e accessori originali Metabo o CAS (Cordless Alliance System).

Utilizzare esclusivamente accessori conformi ai requisiti e ai parametri riportati nelle presenti istruzioni per l'uso.

Caricabatterie: ASC 145 ecc.

Batterie di diverse capacità. Acquistare solo batterie con la tensione adatta al proprio elettroutensile.

5,5 Ah (LiHD), n. ordine: 625368000

8,0 Ah (LiHD), n. ordine: 625369000

10,0 Ah (LiHD), n. ordine: 625549000 ecc.

4,0 Ah (Li-Power), n. ordine: 625027000 ecc.

La gamma completa degli accessori è disponibile all'indirizzo www.metabo.com oppure nel catalogo.

11. Riparazione

Gli interventi di riparazione degli elettroutensili sono riservati esclusivamente ai tecnici elettricisti specializzati!

Un cavo di alimentazione difettoso deve essere sostituito solo da uno speciale cavo di

alimentazione originale Metabo disponibile tramite l'assistenza Metabo.

Nel caso di elettroutensili Metabo che necessitino di riparazioni, rivolgersi al proprio rappresentante di zona. Per gli indirizzi consultare il sito www.metabo.com.

Gli elenchi delle parti di ricambio possono essere scaricati dal sito www.metabo.com.

12. Rispetto dell'ambiente

Attenersi alle norme nazionali riguardo allo smaltimento ecocompatibile e al riciclaggio di macchine fuori servizio, imballaggi e accessori.

I materiali di imballaggio devono essere smaltiti in base al relativo contrassegno, secondo le regole comunali. Per ulteriori informazioni si rimanda al sito www.metabo.com, nella sezione Assistenza.



Solo per i Paesi UE: non smaltire gli elettroutensili tra i rifiuti domestici! Secondo la Direttiva europea 2012/19/UE sugli utensili elettrici ed elettronici usati e l'applicazione nel diritto nazionale, gli elettroutensili usati devono essere smaltiti separatamente e sottoposti ad un sistema di riciclaggio eco-compatibile.

Avvertenze specifiche per le macchine a batteria:

Le batterie non devono essere smaltite tra i rifiuti domestici! Consegnare le batterie difettose o usate al rivenditore Metabo!

Non gettare le batterie in acqua.

Prima di effettuare lo smaltimento, scaricare la batteria all'interno dell'elettroutensile. Proteggere i contatti dal cortocircuito (isolandoli ad es. con del nastro adesivo).

13. Dati tecnici

Spiegazioni relative ai dati riportati a pagina 3.

Ci riserviamo il diritto di apportare modifiche nell'ambito dello sviluppo tecnologico.

| | | |
|-------|---|---|
| P_1 | = | assorbimento nominale |
| P_2 | = | potenza resa |
| U | = | tensione della batteria |
| n_0 | = | numero di giri a vuoto |
| n_1 | = | numero di giro sotto carico |
| G | = | attacco utensile (filettatura) |
| D_R | = | diametro massimo consentito / larghezza del cestello di miscelazione |
| D | = | diametro del collare di serraggio |
| m | = | peso con la batteria più piccola / peso (senza cavo di alimentazione) |

Valori misurati a norma EN 62841.

Temperatura ambiente consentita durante il funzionamento:

da -20 °C a 50 °C (le prestazioni sono limitate con temperature inferiori a 0 °C). Temperatura ambiente consentita durante il magazzino: da 0 °C a 30 °C

Macchina appartenente alla classe di protezione II

~ Corrente alternata

== Corrente continua

I dati tecnici sopra indicati sono soggetti a tolleranze (secondo gli standard specifici vigenti).



Valori di emissione

Questi valori consentono di stimare le emissioni dell'elettrotensile e di raffrontarle con altri elettrotensili. In base alle condizioni d'impiego, allo stato dell'elettrotensile o degli utensili accessori, il carico effettivo può risultare superiore o inferiore. Ai fini di una corretta stima, considerare le pause di lavoro e le fasi di carico ridotto. Basandosi su valori stimati e opportunamente adattati, stabilire misure di sicurezza idonee per l'utilizzatore, ad es. di carattere organizzativo.

Valore complessivo delle vibrazioni (somma vettoriale delle tre direzioni) calcolato secondo la norma EN 62841:

$a_{h,D}$ = valore di emissione vibrazione

$K_{h,D}$ = incertezza (vibrazioni)

Livello sonoro classe A tipico:

L_{pA} = livello di pressione acustica

L_{WA} = livello di potenza acustica

K_{pA}, K_{WA} = incertezza



Indossare le protezioni acustiche!

Manual original

1. Declaración de conformidad

Declaramos bajo nuestra exclusiva responsabilidad que esta mezcladora, identificada por tipo y número de serie *1), cumple todas las disposiciones pertinentes de las directivas *2) y normas *3). Documentación técnica en *4) - véase página 3.

2. Uso según su finalidad

El agitador está diseñado para mezclar materiales en polvo como mortero, yeso, adhesivos y pinturas sin disolvente, barnices y sustancias similares.

No apto para taladrar.

Los posibles daños derivados de un uso inadecuado son responsabilidad exclusiva del usuario.

Se deberán respetar las normas generales reconocidas sobre prevención de accidentes y las indicaciones de seguridad adjuntas.

3. Recomendaciones generales de seguridad



Por su propia protección y la de su herramienta eléctrica, preste especial atención a los puntos de texto marcados con este símbolo.



ADVERTENCIA: Lea el manual de instrucciones para reducir el riesgo de lesiones.



ADVERTENCIA: Lea íntegramente las advertencias de peligro, las instrucciones, las ilustraciones y los datos técnicos provistos con esta herramienta eléctrica. *En caso de no atenerse a las instrucciones siguientes, se puede ocasionar una descarga eléctrica, un incendio y/o una lesión grave.*

Guarde estas indicaciones de seguridad e instrucciones de manejo en un lugar seguro. Si entrega su herramienta eléctrica a otra persona, es imprescindible acompañarla de este documento.

4. Indicaciones especiales de seguridad

a) Sujete la herramienta eléctrica con ambas manos en las empuñaduras previstas. El usuario puede resultar herido por la pérdida del control del mismo.

b) Para evitar una atmósfera peligrosa, asegúrese de que haya suficiente ventilación al mezclar materiales inflamables. Los vapores que se forman podrían inhalarse o provocar incendios por las chispas generadas por la herramienta eléctrica.

c) No mezcle alimentos. Las herramientas eléctricas y sus herramientas de inserción no están diseñadas para procesar alimentos.

d) Mantenga el cable de alimentación alejado del área de trabajo. El cable de la red eléctrica puede quedar atrapado en la cesta de mezcla.

e) Asegúrese de que el recipiente de mezcla esté estable y seguro. Si el recipiente no está bien asegurado podría moverse inesperadamente.

f) Asegúrese de que ningún líquido salpique a la carcasa de la herramienta eléctrica. Si el líquido penetra en la herramienta eléctrica puede causar daños y descargas eléctricas.

g) Siga las instrucciones y las indicaciones de seguridad del material que se va a mezclar. El material mezclado puede ser perjudicial para la salud.

h) Si la herramienta eléctrica cae en el material que se va a mezclar, desenchufe inmediatamente la herramienta eléctrica de la toma de corriente y encargue la revisión al personal cualificado. Si toca el recipiente con la herramienta eléctrica aún colgada del enchufe podría producirse una descarga eléctrica.

i) No introduzca las manos en el recipiente de mezcla ni introduzca ningún otro objeto durante el proceso de mezcla. El contacto con la cesta de mezcla puede causar lesiones graves.

j) La herramienta eléctrica solo se deberá encender y apagar en el recipiente de mezcla. La cesta de mezcla podría girarse o doblarse de forma descontrolada.

Otras indicaciones de seguridad:

Respete el diámetro máximo admisible de la cesta de mezcla (véanse las especificaciones técnicas).

En la empuñadura se generan pares inversos. Sujete siempre la herramienta por sus empuñaduras con ambas manos, adopte una postura segura y trabaje concentrado.

Fije adecuadamente la cesta de mezclado para que no gire durante el trabajo.

Cuando trabaje con la máquina, lleve siempre puestas las gafas protectoras, los guantes protectores y la mascarilla respiratoria de protección.

Si los trabajos duran un período de tiempo prolongado, use protección para los oídos. La exposición a niveles de ruido elevados durante períodos prolongados puede causar daños en la capacidad auditiva.

¡No tocar la herramienta en rotación!

No mezclar disolventes o sustancias que contengan disolvente cuyo punto de inflamación se sitúe por debajo de los 21°C. Durante su manipulación pueden formarse vapores peligrosos o mezclas explosivas.

Reducir la exposición al polvo:

 **ADVERTENCIA** – Algunos polvos generados por el lijado, aserrado, amolado o taladrado con herramientas eléctricas y otras actividades contienen sustancias químicas que se sabe que causan cáncer, defectos de nacimiento y otros daños sobre la reproducción. Algunos ejemplos de estas sustancias químicas son:

- Plomo procedente de pinturas a base de plomo,
- polvo mineral procedente de ladrillos y cemento, así como de otros productos de mampostería, y
- arsénico y cromo procedentes de madera tratada químicamente

El riesgo por estas exposiciones varía, dependiendo de la frecuencia que ejecute este tipo de trabajo. Para reducir su exposición a estas sustancias químicas: trabaje en un área bien ventilada y trabaje con equipo de seguridad aprobado, como por ejemplo las máscaras antipolvo que están diseñadas especialmente para impedir mediante filtración el paso de partículas microscópicas.

Esto vale asimismo para polvos de otros materiales como p.ej. algunos tipos de madera (como polvo de roble o de haya), metales y asbesto. Otras enfermedades conocidas son p.ej. reacciones alérgicas y afecciones de las vías respiratorias. No permita que el polvo entre en su cuerpo.

Respete las directivas y normativas nacionales (p. ej. normas de protección laboral, de eliminación de residuos) aplicables a su material, personal, uso y lugar de utilización.

Recoja las partículas resultantes en el mismo lugar de emisión, evite que estas se depositen en el entorno.

Utilice únicamente accesorios adecuados para trabajos especiales. Esto reducirá la cantidad de partículas emitidas incontroladamente al entorno.

Utilice un sistema de aspiración de polvo adecuado.

Reduzca la exposición al polvo:

- evitando dirigir las partículas liberadas y la corriente del aparato hacia usted, hacia las personas próximas o hacia el polvo acumulado,
- incorporando un sistema de aspiración y/o un depurador de aire,
- ventilando bien el puesto de trabajo o manteniéndolo limpio mediante sistemas de aspiración. Barrer o soplar solo hace que el polvo se levante y arremoline.
- Lave la ropa de protección o límpiela mediante aspiración. No utilice sistemas de soplado, ni la golpee ni la cepille.

4.1 Indicaciones especiales de seguridad para máquinas de red:

Extraiga el enchufe de la toma de corriente antes de realizar cualquier trabajo de ajuste, reparación, reequipamiento o limpieza en la herramienta.

Evite que la herramienta se ponga en funcionamiento accidentalmente: apague el interruptor siempre que el enchufe esté fuera de la toma de corriente o cuando se haya producido un corte de corriente.

4.2 Indicaciones especiales de seguridad para herramientas con baterías recargables.

Extraiga la batería de la herramienta antes de llevar a cabo cualquier ajuste, reequipamiento, trabajo de mantenimiento o limpieza.

 Proteja las baterías contra la humedad.

 No ponga las baterías en contacto con el fuego.

No utilice baterías defectuosas ni deformadas. No abra la batería.

No toque ni ponga en cortocircuito los contactos de la batería.

 De las baterías de litio defectuosas puede llegar a salir un líquido ligeramente ácido e inflamable.

 En caso de que salga líquido de la batería y entre en contacto con la piel, lávese inmediatamente con abundante agua. En caso de que el líquido entrara en contacto con los ojos, lávelos con agua limpia y acuda inmediatamente a un centro médico.

Retire siempre la batería si la herramienta está defectuosa.

Transporte de baterías Li-Ion:

El envío de baterías Li-Ion está sujeto a la ley de transporte de mercancías peligrosas (UN 3480 y UN 3481). En caso de envío, cumpla las normas y directivas actualmente vigentes para el transporte de baterías Li-Ion. Consulte, si es necesario, a su empresa de transporte. Metabo puede facilitarle embalajes certificados.

Envíe las baterías únicamente si la carcasa no está deteriorada y no existe fuga de líquido. Extraiga la batería de herramienta para enviarla. Asegure los contactos contra un cortocircuito (p. ej. con cinta adhesiva).

5. Descripción general

Véase la página 2.

- 1 Husillo
- 2 Botón de mando para seleccionar las velocidades *
- 3 Interruptor
- 4 Bloqueo de interruptor (y botón bloqueador para la conexión continua en RWEV... y RW 18 LTX...)
- 5 Ruedecilla de ajuste para preselección del número de revoluciones *
- 6 Empuñaduras
- 7 Tecla del indicador de capacidad *
- 8 Indicador de capacidad y de señal *
- 9 Batería *
- 10 Tecla de desbloqueo de la batería *

* dependiendo del modelo / dependiendo del equipamiento

6. Puesta en servicio

6.1 Especial para máquinas de red

 Antes de la puesta en marcha, compruebe que la tensión y la frecuencia de red que se indican en la placa de identificación corresponden a las características de la red eléctrica.

 Preconecte siempre un dispositivo de corriente residual FI (RCD) con una corriente de desconexión máxima de 30 mA.

6.2 Especial para máquinas con batería

Batería

Cargue la batería (9) antes de utilizar la herramienta.

Si detecta una disminución de potencia, vuelva a cargar la batería.

Encontrará instrucciones sobre la carga del paquete de baterías en el manual de funcionamiento del equipo de carga de Metabo.

Las baterías tienen un indicador de capacidad y señales (8) (según la versión):

- Al presionar la tecla (7), las lámparas LED indican el nivel de carga.
- Si una lámpara LED parpadea, la batería se encuentra prácticamente vacía y debe volver a cargarse.

Inserción y extracción de la batería

Extracción: pulse el botón de desbloqueo (10) de la batería y retire la batería (9).

Inserción: inserte la batería (9) hasta que encaje.

7. Uso

7.1 Cambio de herramienta

Colocar la varilla de mezcla:

Atornille la varilla de mezcla en el husillo (1). Mantenga fijo el husillo (1) con una llave de boca y atornille la varilla de mezcla con una segunda llave de boca.

Nota: si es necesario, enrosque la pieza de prolongación suministrada.

Retirada de la herramienta:

Mantenga fijo el husillo (1) con una llave de boca y desatornille la varilla de mezcla con una segunda llave de boca.

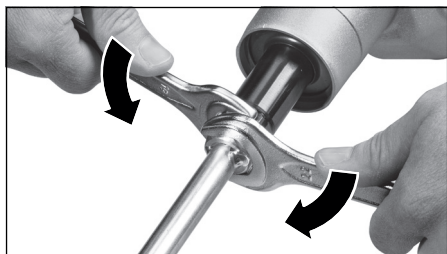

7.2 Selección de la velocidad (dependiendo del equipamiento)

Seleccione la velocidad deseada haciendo girar el botón de mando (2).

Realice el cambio con el motor parado; en caso necesario con la máquina parada (conexión y desconexión breves).

- I = 1ª velocidad (número de revoluciones bajo, par alto)
- II = 2ª velocidad (alto número de revoluciones)

7.3 Ajuste del número de revoluciones máx. (en función del equipamiento)

En la rueda de ajuste (5), preseleccione las revoluciones máximas y, en caso necesario, cámbielas mientras trabaja.

Véase la tabla de revoluciones en la página 3.

7.4 Conexión/desconexión Cambio de las revoluciones

 Sujete siempre la herramienta por sus empuñaduras con ambas manos, adopte una postura segura y trabaje concentrado.

Conexión, cambio de las revoluciones: pulse el bloqueo del interruptor (4) y, mientras lo mantiene presionado, pulse el interruptor (3). Suelte el bloqueo del interruptor (4).

El número de revoluciones puede modificarse presionando el interruptor.

Para desconectar, suelte el interruptor (3).

Conexión continua (no disponible en RWE 1200):

 RWEV 1200-2, RWEV 1600-2, RW 18 LTX BL 120: en la conexión continua la máquina sigue funcionando si se tira de ella con la mano.

Encienda la máquina y con el interruptor (3) pulsado, presione completamente el botón bloqueador (4) y suelte el interruptor (3). Suelte el botón bloqueador (4).

Para desconectarla pulsar nuevamente interruptor (3) y soltarlo.

8. Limpieza

Limpie la varilla mezcladora tras cada trabajo.

Limpie la herramienta periódicamente.

9. Localización de averías

9.1 Máquinas de red:

el número de revoluciones bajo carga se reduce DRÁSTICAMENTE:

Protección contra sobrecarga.

La temperatura del motor es demasiado alta. Deje funcionar la máquina en ralentí hasta que la máquina se haya enfriado. Emplee un diámetro de varilla de mezcla adecuado para la aplicación. Ajuste la primera marcha en RWEV...

El número de revoluciones bajo carga se reduce LIGERAMENTE:

Protección contra sobrecarga.

La máquina está sobrecargada. Siga trabajando con carga reducida. Emplee un diámetro de varilla de mezcla adecuado para la aplicación. Ajuste la primera marcha en RWEV...

La máquina no funciona:

Protección contra re arranque

La protección contra el re arranque se ha activado. Si el enchufe se inserta con la máquina conectada o se restablece el suministro de corriente tras un corte, la máquina no se pondrá en funcionamiento. Desconecte y vuelva a conectar la herramienta.

9.2 Máquinas con batería:

1 pitido, la máquina no funciona:

Protección contra re arranque

La protección contra el re arranque se ha activado. Si la batería se inserta mientras la herramienta está conectada, esta no se pondrá en funcionamiento. Desconecte y vuelva a conectar la herramienta.

2 pitidos, la máquina se ha desconectado sola:

Protección contra sobrecarga.

La máquina está sobrecargada. Siga trabajando con carga reducida. En RW 18 LTX BL 140-2: ajuste la primera marcha. Emplee un diámetro de varilla de mezcla adecuado para la aplicación. Si la máquina está muy caliente: dejarla en ralentí hasta que se enfríe.

3 pitidos, la máquina se ha apagado sola en la conexión continua (solo en RW 18 LTX BL 140-2):

SafetyStop.

Para trabajar de forma limpia y segura: desconexión rápida en caso de bloqueo o pérdida de control. Sujete la máquina con ambas manos en las empuñaduras previstas, apáguela y vuélvala a encender y siga trabajando con normalidad.

10. Accesorios

Utilice solo baterías y accesorios originales de Metabo o CAS (Cordless Alliance System).

Utilice únicamente accesorios que cumplan los requerimientos y los datos indicados en este manual de instrucciones.

Cargador: ASC 145, etc.

Baterías de diferentes capacidades. Adquiera exclusivamente baterías cuya tensión coincida con la de su herramienta eléctrica.

5,5 Ah (LiHD), n° de pedido: 625368000

8,0 Ah (LiHD), n° de pedido: 625369000

10,0 Ah (LiHD), n° de pedido: 625549000 etc.

4,0 Ah (Li-Power), n.º de pedido: 625027000 etc.

Para consultar el programa completo de accesorios, véase www.metabo.com o nuestro catálogo.

11. Reparación

Las reparaciones de herramientas eléctricas solamente deben ser efectuadas por electricistas especializados.

Un cable de alimentación deteriorado solo se puede sustituir por otro cable de alimentación especial y original de Metabo que puede solicitarse al servicio de asistencia técnica de Metabo.

En caso de tener herramientas eléctricas que necesiten ser reparadas, diríjase por favor a su representante de Metabo. En la página www.metabo.com encontrará las direcciones necesarias.

En la página web www.metabo.com puede usted descargarse las listas de repuestos.

12. Protección del medio ambiente

Cumpla lo estipulado por las normativas nacionales relativas a la gestión ecológica de los residuos y al reciclaje de herramientas, embalajes y accesorios usados.

Los materiales de embalaje deben eliminarse de acuerdo con su etiquetado y según las directrices municipales. Puede encontrar más información en www.metabo.com en la sección Servicio.



Solo para países de la UE: no tire las herramientas eléctricas a la basura doméstica. Según la directiva europea 2012/19/UE sobre residuos de aparatos eléctricos y electrónicos y las correspondientes legislaciones nacionales, las herramientas eléctricas usadas deben recogerse por separado y reciclarse de modo respetuoso con el medio ambiente.

Indicaciones especiales para máquinas con batería:

Las baterías no deben desecharse junto con la basura doméstica. Devuelva las baterías defectuosas o gastadas a su distribuidor Metabo.

No sumerja la batería en agua.

Antes de desechar la herramienta, descargue la batería que incluye. Asegure los contactos contra un cortocircuito (p. ej. con cinta adhesiva).

13. Datos técnicos

Notas explicativas sobre la información de la página 3.

Nos reservamos el derecho a efectuar modificaciones en función de las innovaciones tecnológicas.

P₁ = Consumo de potencia

P₂ = Potencia suministrada

U = Tensión de la batería

n₀ = Número de revoluciones en ralentí

n₁ = Revoluciones bajo carga

G = Alojamiento de la herramienta (rosca)

D_R = diámetro/ancho máximo de la cesta de mezcla

D = Diámetro cuello de sujeción

es ESPAÑOL

m = Peso con la batería más pequeña / peso
(sin cable de red)

Valores de medición establecidos de acuerdo con
EN 62841.

Temperatura ambiental admitida durante el
funcionamiento:
de -20 °C a 50 °C (rendimiento limitado en caso de
temperaturas inferiores a 0 °C). Temperatura
ambiental admitida durante el almacenamiento: de
0 °C a 30 °C

Aparato con categoría de protección II

~ Corriente alterna

--- Corriente continua

Las especificaciones técnicas aquí indicadas están
sujetas a rangos de tolerancia (conforme a las
normas vigentes).



Valores de emisiones

Estos valores permiten evaluar las emisiones
de la herramienta eléctrica y la comparación de
diferentes herramientas eléctricas. Dependiendo
de las condiciones de uso, del estado de la
herramienta eléctrica o de las herramientas que se
utilicen, la carga real puede ser mayor o menor.
Para realizar la valoración tenga en cuenta las
pausas de trabajo y las fases de trabajo a carga
reducida. Determine, a partir de los valores
estimados, las medidas de seguridad para el
usuario, p.ej. medidas organizativas.

Valor total de vibraciones (suma vectorial de tres
direcciones) determinado según EN 62841:

$a_{h,D}$ = Valor de emisión de vibraciones

$K_{h,D}$ = Inseguridad (vibración)

Niveles acústicos típicos evaluados A:

L_{pA} = Nivel de intensidad acústica

L_{WA} = Nivel de potencia acústica

K_{pA}, K_{WA} = Inseguridad



¡Use cascos de protección auditiva!

Manual de instruções original

1. Declaração de conformidade

Declaramos, sob nossa responsabilidade: estes misturadores, identificados por tipo e número de série *1), estão em conformidade com todas as disposições aplicáveis das Diretivas *2) e Normas *3). Documentações técnicas no *4) - ver página 3.

2. Utilização correta

O misturador serve para misturar materiais de construção em pó como argamassa, estuque, cola, bem como tintas que não contenham solventes, vernizes e substâncias semelhantes.

Não utilizar para furar.

O utilizador é inteiramente responsável por danos que advenham de uma utilização indevida.

Deverá sempre respeitar as normas gerais de prevenção de acidentes aplicáveis e as indicações de segurança juntamente fornecidas.

3. Indicações gerais de segurança



Para a sua própria proteção e para a proteção da sua ferramenta elétrica, respeite as partes do texto marcadas com este símbolo!



AVISO – Ler o manual de instruções para reduzir o risco de ferimentos.



ATENÇÃO – Leia todas as indicações de segurança, instruções, ilustrações e dados técnicos fornecidos juntamente com esta ferramenta elétrica. *O desrespeito das instruções apresentadas em seguida pode provocar choques elétricos, incêndios e/ou lesões graves.*

Guarde todas as indicações de segurança e instruções para consultas futuras.

Quando entregar esta ferramenta elétrica a terceiros, faça-o sempre acompanhado destes documentos.

4. Indicações especiais de segurança

a) Segure a ferramenta elétrica sempre com ambas as mãos nos respetivos punhos previstos para o efeito. A perda de controlo pode provocar ferimentos.

b) Ao misturar substâncias inflamáveis, assegure uma ventilação suficiente para evitar a criação de uma atmosfera perigosa. Os vapores gerados podem ser inalados ou incendiarem-se através das faíscas criadas pela ferramenta elétrica.

c) Não misture alimentos. As ferramentas elétricas e as respetivas ferramentas acopláveis não foram construídas para processar alimentos.

d) Mantenha o cabo de ligação à rede afastado da área de trabalho. O cabo de rede pode ficar preso no cesto de mistura.

e) Assegure a estabilidade firme e segura do recipiente de mistura. Um recipiente que não esteja fixado corretamente pode movimentar-se inesperadamente.

f) Certifique-se de que não salpica nenhum líquido contra a caixa da ferramenta elétrica. A infiltração de líquidos na ferramenta elétrica pode provocar danos e choques elétricos.

g) Respeite as instruções e indicações de segurança para o material a misturar. O material a ser misturado pode ser prejudicial para a saúde.

h) Se a ferramenta elétrica cair dentro do material a misturar, puxe imediatamente a ficha de rede e solicite a verificação da ferramenta elétrica por parte de pessoal especializado qualificado. Se tocar no recipiente com a ferramenta elétrica ainda ligada à tomada dentro do mesmo, poderá ocorrer um choque elétrico.

i) Durante o processo de mistura, não toque com as mãos no recipiente de mistura, nem introduza outros objetos dentro do mesmo. O contato com o cesto de mistura pode provocar ferimentos graves.

j) Deixe a ferramenta elétrica arrancar e desligar sempre dentro do recipiente de mistura. O cesto de mistura pode ser projetado de forma descontrolada ou deformar-se.

Indicações de segurança adicionais:

Respeitar o diâmetro máximo permitido do cesto de mistura (ver Dados técnicos).

Ocorrem binários de reversão no punho. Segure a máquina sempre com ambas as mãos nos punhos previstos para o efeito, posicione-se de forma segura e concentre-se no trabalho.

Proteger o recipiente de mistura contra rotação conjunta.

Durante os trabalhos com a máquina deverá usar óculos de proteção, luvas de proteção e proteção respiratória.

Use proteção auditiva sempre que trabalhar durante longos períodos de tempo. Uma exposição prolongada a elevados níveis de ruído pode provocar problemas de audição.

Não tocar na ferramenta em rotação!

Não misturar solventes ou substâncias à base de solventes com um ponto de inflamação abaixo de 21 °C. Durante o processamento podem formar-se vapores perigosos ou misturas explosivas.

Reduzir os níveis de pó:



AVISO - Determinadas poeiras, que são geradas ao lixar com folha de lixa, serrar, lixar, furar e ao executar outros trabalhos, contém químicos conhecidos por causar cancro, malformações congénitas ou outros problemas

reprodutivos. Alguns exemplos destes químicos são:

- chumbo de tintas à base de chumbo,
- pó mineral de pedras de paredes, cimento e outros materiais de alvenaria, e
- arsénio e cromados de madeiras tratadas quimicamente.

O risco para si, proveniente desta sobrecarga, varia consoante o número de vezes que executa este tipo de trabalho. Para reduzir o efeito destes químicos em relação a si: trabalhe numa área bem ventilada e use sempre equipamento de proteção autorizado, como por ex. máscaras antipoeiras que tenham sido desenvolvidas especialmente para filtrar partículas microscópicas.

Isto aplica-se igualmente a poeiras de outros materiais, como por ex. determinados tipos de madeiras (como pó de carvalho ou faia), metais e amianto. Outras doenças conhecidas são por ex. reações alérgicas e doenças respiratórias. Não deixe que o pó entre em contacto com o seu corpo.

Respeite as diretivas e as normas nacionais (por ex. disposições relativas à segurança no trabalho, eliminação) aplicáveis para o seu material, pessoal, caso de utilização e local de utilização.

Apanhe as partículas geradas no local de origem das mesmas e evite deposições nas imediações.

Utilize acessórios apropriados para trabalhos especiais. Através disso é reduzida a expulsão descontrolada de partículas no ambiente.

Utilize um aspirador de pó adequado.

Reduza os níveis de pó:

- direcionando as partículas expelidas e o fluxo de ar de exaustão da máquina para longe de si e das pessoas que se encontram nas proximidades ou do pó acumulado,
- montando um dispositivo de aspiração e/ou um purificador de ar,
- arejando bem o local de trabalho e aspirando-o para o manter limpo. Varrer ou soprar por jato de ar forma remoinhos de pó.
- Aspire ou lave o vestuário de proteção. Não limpar soprando, batendo ou escovando.

4.1 Indicações de segurança especiais para ferramentas ligadas à rede elétrica:

Puxar a ficha da tomada antes de proceder a qualquer ajuste, conversão, manutenção ou limpeza.

Evite o arranque involuntário: desligue sempre o interruptor quando retirar a ficha da tomada ou caso ocorra uma interrupção da energia elétrica.

4.2 Indicações de segurança especiais para ferramentas sem fio:

Remover a bateria da máquina antes de realizar qualquer ajuste, conversão, manutenção ou limpeza.



Proteger as baterias de humidade!

Não expor as baterias ao fogo!

Não utilizar baterias danificadas ou deformadas!
Não abrir as baterias!

Não tocar nem curto-circuitar os contactos das baterias!



As baterias de iões de lítio danificadas podem verter um líquido ligeiramente ácido e inflamável!



Caso as baterias vertam líquido e o mesmo entre em contacto com a pele, deverá lavar imediatamente com água abundante. Se o líquido das baterias entrar em contacto com os seus olhos, lave-os com água limpa e consulte imediatamente um médico!

Retirar a bateria da máquina, caso a máquina esteja avariada.

Transporte das baterias de iões de lítio:

a expedição de baterias de iões de lítio deverá ocorrer em conformidade com as leis de transporte de mercadorias perigosas (UN 3480 e UN 3481). Informe-se sobre as normas atualmente em vigor para a expedição de baterias de iões de lítio. Se necessário, informe-se junto da sua empresa transportadora. Poderá obter uma embalagem certificada junto da Metabo.

A bateria apenas poderá ser expedida caso a caixa não apresente danos e não esteja a verter líquido. Para a expedição, retirar a bateria da máquina. Proteger os contactos contra curto-circuito (por exemplo, isolar com fita adesiva).

5. Vista geral

Ver página 2.

- 1 Veio
- 2 Botão selecionador para seleção da velocidade *
- 3 Gatilho
- 4 Bloqueio do botão (e botão de bloqueio para funcionamento contínuo no RWEV... e RW 18 LTX...)
- 5 Roda de ajuste para pré-seleção das rotações *
- 6 Punhos
- 7 Botão do indicador de capacidade *
- 8 Indicador de capacidade e de sinalização *
- 9 Bateria *
- 10 Botão para desbloqueio da bateria *

* consoante o modelo/consoante o equipamento

6. Colocação em funcionamento

6.1 Especialmente para ferramentas ligadas à rede elétrica



antes de colocar em funcionamento, confirme se os dados da sua rede elétrica coincidem com a tensão de rede e a frequência de rede indicadas na placa de características.



Ligar sempre previamente um disjuntor de proteção FI (RCD) com uma corrente de disparo máx. de 30 mA.

6.2 Especialmente para ferramentas sem fio

Bateria

Antes de utilizar, carregar a bateria (9).

Recarregar a bateria em caso de perda de rendimento.

Poderá encontrar instruções sobre o carregamento da bateria no manual de instruções do carregador Metabo.

As baterias possuem um indicador de capacidade e de sinalização (8) (consoante o equipamento):

- Prima o botão (7) e o estado de carga será indicado através das lâmpadas LED.
- Assim que uma lâmpada LED piscar, significa que a bateria está quase descarregada e terá que ser recarregada.

Retirar, inserir a bateria

Retirar: pressionar o botão de desbloqueio da bateria (10) e retirar a bateria (9) para fora.

Inserir: inserir a bateria (9) até engatar.

7. Utilização

7.1 Substituição da ferramenta

Montar a vara de mistura:

Aparafusar a vara de mistura no veio (1). Segurar o veio (1) firmemente com a chave de bocas e aparafusar firmemente a vara de mistura com uma segunda chave de bocas.

Nota: se necessário, enroscar a extensão juntamente fornecida.

Retirar a ferramenta:

Segurar o veio (1) firmemente com a chave de bocas e desaparafusar a vara de mistura com uma segunda chave de bocas.

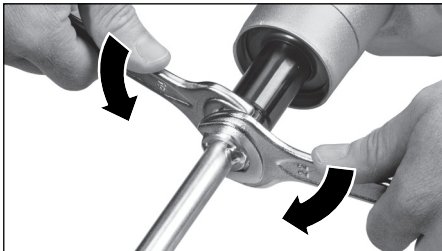

7.2 Selecionar a velocidade (consoante o equipamento)

Selecionar a velocidade pretendida, girando o botão selecionador (2).

Comutar com o motor parado, se necessário, com a máquina a funcionar por inércia (ligar/desligar brevemente).

- I = 1ª velocidade (rotações baixas, binário elevado)
- II = 2ª velocidade (rotações elevadas)

7.3 ajustar as rotações máx. (consoante o equipamento)

Pré-selecionar as rotações máximas na roda de ajuste (5) e, se necessário, alterar durante o trabalho.

Ver tabela de rotações na página 3.

7.4 Ligar/desligar, alterar as rotações

! Segure a máquina sempre com ambas as mãos nos punhos previstos para o efeito, posicione-se de forma segura e concentre-se no trabalho.

Ligar, alterar as rotações: pressionar o bloqueio do botão (4) e manter pressionado, em seguida, pressionar o gatilho (3). Soltar o bloqueio do botão (4).

É possível mudar as rotações premindo o gatilho.

Para desligar, soltar o gatilho (3).

Funcionamento contínuo (não disponível no RWE 1200):

! RWEV 1200-2, RWEV 1600-2, RW 18 LTX BL 120: no funcionamento contínuo, a máquina continua a trabalhar, mesmo se for arrancada da mão.

Ligar a máquina e, com o gatilho (3) pressionado, pressionar o botão de bloqueio (4) totalmente para dentro e, em seguida, soltar o gatilho (3). Soltar o botão de bloqueio (4).

Para desligar, pressionar novamente o gatilho (3) e depois soltá-lo.

8. Limpeza

Depois dos trabalhos, limpar a vara de mistura.

Limpar regularmente a máquina.

9. Eliminação de avarias

9.1 Ferramentas ligadas à rede elétrica:

As rotações sob carga diminuem

CONSIDERAVELMENTE:

proteção contra sobrecarga.

A temperatura do motor é demasiado elevada!

Deixar a máquina na marcha em vazio até arrefecer.

Utilizar um diâmetro do cesto de mistura apropriado para a utilização. No RWEV...: ajustar a primeira velocidade.

As rotações sob carga reduzem

LIGEIRAMENTE:

proteção contra sobrecarga.

A máquina está a ser sobrecarregada. Continue a trabalhar com carga reduzida. Utilizar um diâmetro do cesto de mistura apropriado para a utilização. No RWEV...: ajustar a primeira velocidade.

A máquina não funciona:

proteção contra re arranque involuntário.

A proteção contra re arranque involuntário reagiu. Caso a ficha de rede seja inserida com a máquina ligada ou caso a corrente elétrica seja restabelecida após uma interrupção, a máquina não liga. Desligar e voltar a ligar a máquina.

9.2 Ferramentas sem fio:

1 sinal sonoro, a máquina não funciona: proteção contra rearmar involuntário.

A proteção contra rearmar involuntário reagiu. Se a bateria for inserida com a máquina ligada, esta não irá arrancar. Desligar e voltar a ligar a máquina.

2 sinais sonoros, a máquina foi desligada automaticamente:

proteção contra sobrecarga.

A máquina está a ser sobrecarregada. Continue a trabalhar com carga reduzida. No RW 18 LTX BL 140-2: ajustar a primeira velocidade. Utilizar um diâmetro do cesto de mistura apropriado para a utilização. Se a máquina estiver demasiado quente: deixar na marcha em vazio até a máquina arrefecer.

3 sinais sonoros, a máquina foi desligada automaticamente durante o funcionamento contínuo (apenas no RW 18 LTX BL 140-2): SafetyStop.

Para um trabalho seguro e limpo: desligamento rápido em caso de bloqueio ou perda de controlo. Segure a máquina firmemente com ambas as mãos nos punhos previstos para o efeito, desligar e voltar a ligar, continuar a trabalhar normalmente.

10. Acessórios

Utilize apenas baterias e acessórios originais Metabo ou CAS (Cordless Alliance System).

Utilize apenas acessórios que cumpram os requisitos e dados característicos indicados neste manual de instruções.

Carregadores: ASC 145, etc.

Baterias de diversas capacidades. Compre apenas baterias com a tensão adequada para a sua ferramenta elétrica.

5,5 Ah (LiHD), n.º de pedido: 625368000

8,0 Ah (LiHD), n.º de pedido: 625369000

10,0 Ah (LiHD), n.º de pedido: 625549000 etc.

4,0 Ah (Li-Power), n.º de pedido: 625027000 etc.

Poderá consultar o programa completo de acessórios em www.metabo.com ou no catálogo.

11. Reparações

As reparações em ferramentas elétricas apenas devem ser efetuadas por eletricitistas!

Um cabo de ligação à rede danificado apenas pode ser substituído por um cabo especial de ligação à rede original da Metabo, que pode ser adquirido a partir do serviço de assistência técnica da Metabo.

Caso as ferramentas elétricas Metabo necessitem de reparações, dirija-se ao seu representante Metabo. Consulte os endereços em www.metabo.com

Poderá descarregar as listas de peças sobressalentes em www.metabo.com

12. Proteção do ambiente

Respeite as determinações nacionais sobre a eliminação ecológica e sobre a reciclagem de máquinas usadas, embalagens e acessórios.

Os materiais da embalagem devem ser eliminados em conformidade com a sua identificação, de acordo com as diretrizes municipais. Poderá encontrar notas adicionais em www.metabo.com na área da Assistência técnica.



Apenas para países da UE: não colocar as ferramentas elétricas no lixo doméstico! De acordo com a diretiva europeia 2012/19/UE sobre equipamentos elétricos e eletrónicos usados, e na conversão ao direito nacional, as ferramentas elétricas usadas devem ser recolhidas em separado e entregues a uma reciclagem ecologicamente correta.

Indicações especiais para ferramentas sem fio:

As baterias não podem ser eliminadas através do lixo doméstico! Devolver as baterias avariadas ou usadas ao revendedor Metabo!

Não atirar as baterias para a água.

Antes de eliminar a bateria, descarregue-a na ferramenta elétrica. Proteger os contactos contra curto-circuito (por ex. isolar com fita adesiva).

13. Dados técnicos

Explicações sobre os dados na página 3.

Reservamo-nos o direito de proceder a alterações relacionadas com o progresso tecnológico.

| | | |
|-------|---|--|
| P_1 | = | Potência nominal |
| P_2 | = | Potência de saída |
| U | = | Tensão da bateria |
| n_0 | = | Rotações em vazio |
| n_1 | = | Rotações sob carga |
| G | = | Encabadoiro da ferramenta (rosca) |
| D_R | = | Diâmetro/Largura máxima permitida do cesto de mistura |
| D | = | Diâmetro do colar de aperto |
| m | = | Peso com a bateria/peso mais reduzido (sem cabo de rede) |

Valores medidos determinados de acordo com a EN 62841.

Temperatura ambiente admissível durante o funcionamento:

-20 °C até 50 °C (potência limitada no caso de

temperaturas abaixo dos 0 °C). Temperatura

ambiente permitida em caso de armazenamento:

0 °C até 30 °C.

Máquina da classe de proteção II

~ Corrente alternada

--- Corrente contínua

Os dados técnicos indicados são tolerantes (de acordo com os padrões individuais válidos).



Valores das emissões

Estes valores possibilitam a avaliação de emissões da ferramenta elétrica e a comparação com diversas ferramentas elétricas. Consoante as condições de utilização, o estado da ferramenta

elétrica ou das ferramentas acopláveis, a sobrecarga efetiva poderá ser superior ou inferior. Para a avaliação, deverá ainda considerar os intervalos de trabalho e as fases com menores sobrecargas. Com base nos respetivos valores avaliados deverá determinar a aplicação de medidas de proteção para o utilizador, por ex. medidas a nível de organização.

Valor total de vibrações (soma vetorial de três direções) determinado de acordo com a EN 62841:

$a_{h,D}$ = Valor da emissão de vibrações

$K_{h,D}$ = Insegurança (vibração)

Valores típicos e ponderados pela escala A para o ruído:

L_{pA} = Nível sonoro

L_{WA} = Nível de potência sonora

K_{pA}, K_{WA} = Insegurança



Usar proteção auditiva!

Bruksanvisning i original

1. Försäkran om överensstämmelse

Vi försäkrar på eget ansvar att omrörare med typ- och serienummer *1) uppfyller kraven i gällande direktiv *2) och standarder *3). Teknisk dokumentation *4) – se sidan 3.

2. Föreskriven användning

Omröraren är avsedd för blandning av pulveriserade material som murbruk, puts, lim och icke-lösningsmedelsbaserade färger, lacker och liknande ämnen.

Får inte användas för borring.

Användaren ansvarar själv för skador som orsakas av felaktig användning.

Allmänna föreskrifter om olycksförebyggande samt bifogade säkerhetsanvisningar måste följas.

3. Allmänna säkerhetsanvisningar



Följ anvisningarna i textavsnitten med den här symbolen för att förebygga personskador och skador på elverkyttet!



WARNING – Läs igenom bruksanvisningen för att minska risken för skador.



WARNING – Läs alla säkerhetsvarningar, instruktioner, illustrationer och specifikationer som medföljer detta elverkytt. Fel som uppstår till följd av att instruktionerna nedan inte följts kan orsaka elstöt, brand och/eller allvarliga personskador.

Spara säkerhetsanvisningar och anvisningar för framtida bruk.

Se till så att dokumentationen medföljer elverkyttet.

4. Särskilda säkerhetsanvisningar

a) Håll elverkyttet med båda händerna från de avsedda handtagen. Du kan skada dig om du tappar kontrollen över maskinen.

b) För att undvika farlig atmosfär när du rör om brännbara ämnen ska du se till att det finns tillräcklig ventilation. Ångor som bildas kan andas in av personer eller så kan de antändas av gnistor från elverkyttet.

d) Rör inte om livsmedel. Elverkytt och deras insatsverktyg är inte avsedda för bearbetning av livsmedel.

d) Håll nätkabeln borta från arbetsområdet. Nätkabeln kan fastna i omröringskorgen.

e) Se till att omröringsbehållaren står säkert och stabilt. Om behållaren inte är korrekt säkrad kan den förflyttas oövat.

f) Se till att vätska inte stänker mot elverkyttets ytterhölje. Vätska som tränger in i elverkyttet kan orsaka skador och elstöt.

g) Beakta anvisningarna och säkerhetsanvisningarna för det material som ska bearbetas. Det material som ska bearbetas kan vara hälsoskadligt.

h) Om elverkyttet faller ned i det material som bearbetas ska du genast dra ut nätkontakten och låta kvalificerad personal kontrollera elverkyttet. Om du sträcker in händerna i behållaren när det anslutna elverkyttet befinner sig i den kan du få en elstöt.

i) Sträck aldrig in händerna i omröringsbehållaren när material rörs om och för inte in några andra föremål i den. Kontakt med omröringskorgen kan leda till allvarliga skador.

j) Starta och stäng av elverkyttet endast när det befinner sig i omröringsbehållaren. Omröringskorgen kan slungas runt okontrollerat eller böjas.

Övriga säkerhetsanvisningar:

Ta hänsyn till högsta tillåtna diameter på omröringskorgen (se tekniska data).

Det uppstår bakåtdrivande vridmoment på handtaget. Håll därför alltid maskinen i handtagen med båda händerna, stå stadigt och koncentrera dig på arbetet.

Lås fast blandartanken så att den inte vrids med.

Använd alltid skyddsglasögon, arbetshandskar och andningsskyddsmask när du arbetar med maskinen!

Under längre arbetsperioder skall hörselskydd användas. Längre påverkan av buller kan ge hörselskador.

Fatta inte tag med händerna i roterande verktyg!

Blanda inte lösningsmedel eller lösningsmedelsbaserade material med en flampunkt under 21 ° C. Under bearbetningen kan farliga ångor eller explosiva blandningar bildas.

Minska belastning genom damm:



WARNING - Vissa typer av damm som genereras vid sandpappersslipning, slipning, borring och andra arbeten innehåller kemikalier som kan orsaka cancer, fosterskador eller andra fortplantningsstörningar. Till dessa kemikalier hör bland annat följande:

- Bly av blyhaltig färg,
- mineraliskt damm i murstenar, cement och andra murmaterial.
- Arsenik och krom i kemiskt behandlat trä.

Den risk som du utsätts för beror på hur ofta du genomför denna typ av arbeten. För att minska belastningen genom dessa kemikalier: Arbeta i ett ordentligt ventilerat område och använd godkänd skyddsutrustning, t.ex. dammask som utvecklat speciellt för filtrering av mikroskopiska partiklar.

Detta gäller även för damm från andra material, t.ex. vissa trätyper (som ek- eller bokdamm), metaller,

asbest. Andra sjukdomar är t.ex. allergiska reaktioner och andningsbesvär. Låt inte damm hamna i din kropp.

Följ gällande bestämmelser för respektive material, personal, arbete och användningsplats (t.ex. regler för olycksförebyggande, avfallshandtering).

Samla upp partiklarna på den plats där de uppstår, undvik att de lagras i den omgivande miljön.

Till speciella arbetsuppgifter ska man använda lämpliga tillbehör. På så sätt hamnar färre partiklar okontrollerat i omgivningen.

Anslut lämpligt dammsug.

Minska dammbelastningen genom att vidta följande åtgärder:

- Rikta inte partiklarna från maskinen eller maskinens frånluftsflöde mot dig själv, mot personer i närheten eller mot avlagrat damm.
- Använd en utsugsanordning och/eller en luftrenare.
- Sörj för god ventilation på arbetsplatsen och dammsug för att hålla rent. Sopning eller luftblåsning kan göra så att damm virvlas upp.
- Dammsug eller tvätta skyddskläder. Kläder ska inte blåsas, slås eller borstas rena.

4.1 Särskilda säkerhetsanvisningar för nätdrivna maskiner:

Dra alltid ur kontakten före inställning, omriggning, underhåll eller rengöring.

Undvik oavsiktliga starter: lås alltid upp strömbrytaren när du drar ur kontakten ur uttaget eller om strömmen bryts.

4.2 Särskilda säkerhetsanvisningar för batteridrivna maskiner:

Ta ut batterierna ur maskinen innan inställningar, ombyggnad, underhåll eller rengöring utförs.



Skydda batterierna mot fukt!



Skydda batterierna mot brand!

Använd aldrig trasiga eller deformerade batterier!

Öppna aldrig batterierna!

Vidrör eller kortslut aldrig batteripolen!



Trasiga litiumjonbatterier kan läcka en något sur, brännbar vätska!



Om du får läckande batterivätska på huden, spola direkt med rikliga mängder vatten. Får du batterivätska i ögonen, skölj med rent vatten och sök omedelbart läkarvård!

Ta ut batteriet ur maskinen om maskinen är defekt.

Transport av litiumjonbatterier:

Frakt av litiumjonbatterier regleras av bestämmelserna för farligt gods (UN 3480 och UN 3481). Fraktdokumentet för litiumjonbatterier ska uppfylla gällande föreskrifter. Kontakta transportföretaget för mer information. Det finns certifierat förpackningsmaterial att få hos Metabo.

Skicka endast batterier om kåpan är oskadd och det inte sipprar ut någon vätska. Ta ut batteriet ur

maskinen för att skicka det. Säkra kontaktarna mot kortslutning (isolera t.ex. med tejp).

5. Översikt

Se sida 2.

- 1 Spindel
- 2 Omkopplingsratt för val av hastighet *
- 3 Strömbrytare
- 4 Brytarlås (och låsknapp för kontinuerlig användning för RWEV... och RW 18 LTX...)
- 5 Varvtalsvred *
- 6 Handtag
- 7 Laddindikeringsknapp *
- 8 Ladd- och signalindikerings *
- 9 Batteri *
- 10 Knapp för att lossa batteriet *

*bara vissa modeller/utrustningar

6. Driftstart

6.1 Särskilt för nätdrivna maskiner



Kontrollera först att den spänning och frekvens som anges på märkskylten överensstämmer med den nätström du ska använda.



Förkoppla alltid en jordfelsbrytare (RCD) med en max. aktiveringsström på 30 mA.

6.2 Särskilt för batteridrivna maskiner

Batteripaket

Ladda batteriet (9) före användning.

Ladda batteriet när effekten avtar.

Anvisningar för laddning av batteripaketet finns i bruksanvisningen till Metabo-laddaren.

Batteripaket har en kapacitets- och signalindikerings (8) (beroende på utrustning):

- Tryck på knappen (7), så ger LED-lamporna laddindikerings.
- Om en LED-lampa blinkar, så är batteriet nästan urladdat och kräver laddning igen.

Ta ut, sätta i batteriet

Ta ut: Tryck in knappen på batterifästet (10) och dra ut batteriet (9).

Sätta på: Skjut på batteriet (9) tills det snäpper fast.

7. Användning

7.1 Byta verktyg

Montera vispen:

Skruva i vispen i spindeln (1). Håll fast spindeln (1) med den ena skiftnyckeln samtidigt som du skruvar fast vispen med den andra skiftnyckeln.

Obs: Skruva in medföljande förlängningsstycke vid behov.

Borttagning av verktyget:

Håll fast spindeln (1) med den ena skiftnyckeln samtidigt som du skruvar av vispen med den andra skiftnyckeln.

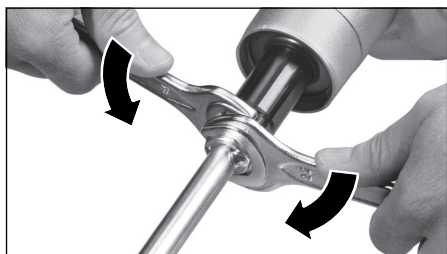

7.2 Välja hastighet (bara vissa utrustningar)

Välj önskad hastighet genom att vrida på omkopplingsratten (2).

Koppla om när motorn står stilla, eventuellt när maskinen har stannat (kort start/stop).

- I = 1. Växel
(lågt varvtal, högt vridmoment)
- II = 2. Växel
(högt varvtal)

7.3 Ställa in maxvarvtal (bara vissa modeller)

Förvälj maxvarvtalet på vredet (5) och anpassa det vid behov under arbetets gång.

Varvtalstabell, se s. 3.

7.4 Slå PÅ/AV, ändra varvtal

 Håll därför alltid maskinen i handtagen med båda händerna, stå stadigt och koncentrera dig på arbetet.

Tillslagning, ändring av varvtal: Tryck på brytarläset (4) och håll det intryckt, tryck sedan på strömbrytaren (3). Släpp brytarläset (4).

Du ändrar varvtal genom att trycka in strömbrytaren.

Du slår av genom att släppa strömbrytaren (3).

Kontinuerlig användning (ej på RWE 1200):

 RWEV 1200-2, RWEV 1600-2, RW 18 LTX BL 120: Vid kontinuerlig användning fortsätter maskinen att gå om du tappar den.

Slå på maskinen och med strömbrytaren (3) intryckt trycker du in låsknappen (4) helt och släpper sedan strömbrytaren (3). Släpp låsknappen (4).

Slå av genom att trycka på strömbrytaren (3) igen och sedan släppa den.

8. Rengöring

Rengör vispen efter varje arbete.

Rengör maskinen med jämna mellanrum.

9. Åtgärder vid fel

9.1 Nätdrivna maskiner:

Arbetsvarvtalet sjunker KRAFTIGT: Överlastskydd.

För hög motortemperatur! Kör maskinen på tomgång tills den har svalnat. Använd en omröringskorg med en diameter som lämpar sig för användningen. För RWEV...: ställ in ettans växel.

Arbetsvarvtalet sjunker LÄTT: Överlastskydd.

Maskinen är överbelastad. Fortsätt arbeta, men med reducerad belastning. Använd en omröringskorg med en diameter som lämpar sig för användningen. För RWEV...: ställ in ettans växel.

Maskinen arbetar inte:

Återstartspärr.

Återstartspärren har löst ut. Om stickkontakten ansluts när maskinen är tillkopplad eller om strömförsörjningen återställs efter ett avbrott startar inte maskinen. Slå av och på maskinen igen.

9.2 Batteridrivna maskiner:

1 x pipsignal, maskinen arbetar inte:

Återstartspärr.

Återstartspärren har löst ut. Sätter du i batteriet när maskinen är på, så går inte maskinen igång. Slå av och på maskinen igen.

2 x pipsignal, maskinen slogs från automatiskt: Överlastskydd.

Maskinen är överbelastad. Fortsätt arbeta, men med reducerad belastning. För RW 18 LTX BL 140-2: ställ in ettans växel. Använd en omröringskorg med en diameter som lämpar sig för användningen. Om maskinen är för varm: låt den gå på tomgång tills maskinen är nedkyld.

3 x pipsignal, maskinen slogs från automatiskt vid kontinuerlig användning (endast för RW 18 LTX BL 140-2):

SafetyStop.

För säkert och rent arbete: Snabb avstängning i kontinuerlig användning vid blockering eller kontrollförlust Håll fast maskinen med båda händerna från de avsedda handtagen, stäng av maskinen och starta om den, fortsätt att arbeta som vanligt.

10. Tillbehör

Använd endast Metabo- eller CAS-batteripaket (Cordless Alliance System) och tillbehör i original.

Använd endast tillbehör som uppfyller kraven och specifikationerna i den här bruksanvisningen.

Laddare: ASC 145, etc.

Batterier med olika kapacitet. Köp bara batterier som har samma spänning som ditt eget elverktyg.

5,5 Ah (LiHD), best.nr: 625368000

8,0 Ah (LiHD), best.nr: 625369000

10,0 Ah (LiHD), best.nr: 625549000

osv.

4,0 Ah (Li-Power), best.nr: 625027000

osv.

Vårt kompletta tillbehörssortiment hittar du på www.metabo.com eller i katalogen.

11. Reparation

Reparation av elverktyg får endast utföras av behörig elektriker!

En defekt nätnätslutningskabel får endast ersättas med en av Metabos särskilda originalnätnätslutningskablar, som kan beställas från Metabo-service.

Metabo-elverktyg som behöver repareras ska skickas till din Metabo-återförsäljare. För adresser, se www.metabo.com.

Du kan hämta reservdelistor på www.metabo.com.

12. Miljöskydd

Följ nationella miljöföreskrifter för omhändertagande och återvinning av uttjänta maskiner, förpackningar och tillbehör.

Förpackningsmaterial måste bortskaffas i enlighet med kommunala riktlinjer baserat på produktmärkningen. Mer information finns på www.metabo.com under service.



Gäller endast för EU-länder: Släng inte uttjänta elverktyg i hushållssoporna! Enligt Europaparlamentets och rådets direktiv 2012/19/EU om avfall som utgörs av eller innehåller elektriska eller elektroniska produkter och dess införlivande i den nationella lagstiftningen ska elektriska verktyg samlas in separat och återvinnas på ett miljövänligt sätt.

Särskilda anvisningar för batteridrivna maskiner:

Du får inte slänga batterier i hushållssoporna! Lämna tillbaka trasiga eller uttjänta batterier till Metabo-återförsäljaren!

Släng aldrig batterier i vatten.

Ladda ur batteriet i elverktyget före återvinning. Säkra kontakterna mot kortslutning (isolera t.ex. med tejp).

13. Tekniska specifikationer

Förklaringar till uppgifterna finns på sida 3.

Förbehåll för tekniska ändringar.

| | | |
|-------|---|--|
| P_1 | = | Märkeffekt |
| P_2 | = | Avgiven effekt |
| U | = | batterispänning |
| n_0 | = | Varvtal vid tomgång |
| n_1 | = | Varvtal vid belastning |
| G | = | Verktygsfäste (gånga) |
| D_R | = | Största tillåtna diameter/bredd på omröringskorgen |
| D | = | Spännhalsdiameter |
| m | = | Vikt med minsta batteripaket/vikt (utan nätkabel) |

Mätvärdena är uppmätta enligt EN 62841.

Tillåten omgivningstemperatur under drift: -20 °C till 50 °C (begränsad prestanda i

temperaturer under 0 °C). Tillåten omgivningstemperatur vid lagring: 0 °C till 30 °C

Maskinen har skyddsklass II

~ Växelström

--- Likström

I de tekniska specifikationerna ovan tas även hänsyn till toleranserna (i enlighet med gällande standarder).



Utsläppsvärden

Dessa värden medger en bedömning av elverktygets utsläpp samt jämförelse med andra eldrivna verktyg. Beroende på förhållandena, elverktygets skick och hur verktygen används kan de faktiska värdena vara högre eller lägre. Räkna även med pauser och perioder med lägre belastning. Använd de uppskattade värdena för att ta fram skyddsåtgärder för användaren, t.ex. organisatoriska åtgärder.

Totalt vibrationsvärde (vektorsumma i tre riktningar) räknas fram enligt EN 62841:

$a_{h,D}$ = vibrationsemissionsvärde
 $K_{h,D}$ = onoggrannhet (vibrationer)

Typisk A-värderad bullernivå:

L_{pA} = Ljudtrycksnivå

L_{WA} = Ljudeffektnivå

K_{pA} , K_{WA} = Onoggrannhet



Använd hörselskydd!

Alkuperäiset ohjeet

1. Vaatimustenmukaisuusvakuutus

Vakuutamme yksinomaisella vastuullamme: Nämä sekoittimet, merkitty tyyppitunnuksella ja sarjanumerolla *1), ovat direktiivien *2) ja standardien *3) kaikkien asiaankuuluvien määräysten vaatimusten mukaisia. Tekniset asiakirjat, säilytyspaikka *4) – katso sivu 3.

2. Tarkoituksenmukainen käyttö

Sekoitin on tarkoitettu käytettäväksi jauheimaisten rakennusaineiden sekoittamiseen, kuten laastit, pinnoitteet, liimat sekä liuotinaineita sisältämättömät maalit, lakat ja muut vastaavat aineet.

Ei saa käyttää poraamiseen.

Tarkoituksenvastaisesta käytöstä aiheutuvista vaurioista vastaa ainoastaan käyttäjä.

Yleisesti hyväksytyt tapaturmantorjuntamääräyksiä ja oheisia turvallisuusohjeita on noudatettava.

3. Yleiset turvallisuusohjeet



Ota huomioon tällä symbolilla merkityt tekstikohdat suojataksesi itsesi ja sähkötyökaluksi!



VAROITUS – Lue käyttöohjeet tapaturmavaaran minimoimiseksi.



VAROITUS – Lue kaikki tämän sähkötyökalan mukana toimitetut turvallisuusohjeet, muut ohjeet, kuvat ja tekniset tiedot. *Alla esitettyjen ohjeiden noudattamisen laiminlyönti voi aiheuttaa sähköiskun, tulipalon ja/tai vakavia tapaturmia.*

Säilytä kaikki turvallisuusohjeet ja muut ohjeet huolellisesti tulevaa käyttöä varten.

Luovuta sähkötyökalu edelleen vain yhdessä näiden asiakirjojen kanssa.

4. Erityiset turvallisuusohjeet

a) Pidä molemmin käsin kiinni sähkötyökalan kahvoista. Hallinnan menetys voi aiheuttaa loukkaantumisita.

b) Huolehdi riittävästä tuuletuksesta, jotta ei pääse syntymään vaarallista ilmaseosta, jos sekoitat syttyviä aineita. Muodostuvien höyryjen hengittäminen on mahdollista tai ne voivat syttyä sähkötyökalan synnyttämien kipinöiden vuoksi.

c) Älä sekoita mitään elintarvikkeita. Näitä sähkötyökaluja ja niiden käyttötarvikkeita ei ole suunniteltu elintarvikkeiden käsittelyyn.

d) Pidä verkkojohto etäällä työskentelyalueesta. Verkkojohto voi sotkeutua sekoitusosaan.

e) Varmista, että sekoitusastia on vakaasti paikallaan. Jos astiaa ei ole varmistettu asianmukaisesti, se voi liikkua paikaltaan.

f) Huolehdi siitä, että nestettä ei pääse roiskumaan sähkötyökalan koteloa vasten. Sähkötyökalan sisälle tunkeutuva neste voi vaurioittaa työkalua ja aiheuttaa sähköiskun.

g) Noudata sekoitettavan materiaalin käyttö- ja turvallisuusohjeita. Sekoitettava materiaali voi olla terveydelle haitallista.

h) Jos sähkötyökalu putoaa sekoitettavaan materiaaliin, irrota verkkopistoke heti pistorasiasta, ja anna alan koulutetun henkilöstön tarkastaa sähkötyökalu. Astiassa olevaan sähkötyökaluun tarttuminen, kun se on vielä kytkettynä pistorasiaan, voi aiheuttaa sähköiskun.

i) Älä tartu sekoituksen aikana käsin sekoitusastiaan tai vie sinne mitään muita esineitä. Sekoitusosaan koskettaminen voi aiheuttaa vakavia tapaturmia.

j) Anna sähkötyökalan käynnistyä ja pysähtyä vain sekoitusastiassa. Sekoitusosa voi pyöriä hallitsemattomalla tavalla tai vääntyä.

Lisäturvallisuusohjeet:

Ota huomioon sekoitusosan sallittu enimmäishalkaisija (katso tekniset tiedot).

Kahvassa esiintyy vastavääntövoimia. Pidä aina kiinni koneen kahvoista molemmin käsin, ota tukeva asento ja työskentele keskittyneesti.

Varmista sekoitusastia siten, että se ei pääse pyörimään mukana.

Käytä aina koneella työskennellessäsi suojalaseja, suojakäsineitä ja hengityssuojainta.

Pitkään työskenneltäessä on käytettävä kuulonsuojaimia. Pitkään jatkuva korkea melutaso saattaa aiheuttaa kuulovaurioita.

Älä koske pyörivään työkaluun!

Älä sekoita liuotinaineita tai liuotinaineipitoisia aineita, joiden syttymispiste on alle 21 °C. Käytön aikana voi muodostua vaarallisia höyryjä tai räjähdysherkkiä seoksia.

Pölyrasituksen vähentäminen:



VAROITUS – Tietyt pölyt, jotta hiekkapaperilla hiominen, sahaaminen, hiominen, poraaminen tai muut työt voivat synnyttää, sisältävät kemikaaleja, joiden tiedetään aiheuttavan syöpää, syntymävikoja tai muita lisääntymiskykyyn liittyviä haittoja. Esimerkkejä näistä kemikaaleista ovat:

- Lyijypitoisten maalien lyijy,
 - mineraalipöly tiilistä, sementistä tai muista muuratuista rakenteista ja
 - arseeni ja kromi kemiallisesti käsitellystä puusta.
- Altistumisesi näille vaaratekijöille vaihtelee sen mukaan, kuinka usein suoritat tämäntapaisia töitä.

Näiden kemikaalien aiheuttaman altistumisen vähentämiseksi: työskentele hyvin ilmastoiduilla alueilla ja käytä hyväksytyjä suojavarusteita, esim. töihin tarkoitettuja pölymaskeja, jotka on suunniteltu suodattamaan mikroskooppisen pieniä hiukkasia.

Tämä koskee myös muiden materiaalien pölyjä kuten joitakin puutyyppejä (tammen tai pyökin pölyä), metalleja, asbestia. Muita tunnettuja sairauksia ovat esim. allergiset reaktiot, hengitystiesairaudet. Älä anna pölyn päästä elimistöösi.

Ota huomioon myös materiaaleja, henkilöitä, käyttökohtaa ja käyttöpaikkaa koskevat ohjeet ja kansalliset määräykset (esim. työsuojelumääräykset, hävittäminen).

Kerää hiukkaset niiden muodostumispaikassa, älä levitä niitä ympäristöön.

Käytä erityisiin työtehtäviin soveltuvia lisävarusteita. Näin vähennät ympäristöön hallitsemattomasti leviävien hiukkasten määrää.

Käytä sopivaa pölynimuria.

Vähennä pölyn muodostumista seuraavasti:

- älä kohdistu ulostulevia hiukkasia ja laitteen poistoilmaa itseesi, lähellä oleviin henkilöihin tai kertyneeseen pölyyn.
- Käytä imuria ja/tai ilmanpuhdistinta.
- Tuuleta työpiste hyvin ja pidä puhtaana imuroimalla. Lakaiseminen tai puhaltaminen levittää pölyä.
- Imuroi tai pese suojavaatteet. Älä puhalla, pudista tai harjaa niitä.

4.1 Erityiset turvallisuusohjeet verkkovirralla toimiville koneille:

Vedä pistoke irti pistorasiasta ennen säätöjen, muutostöiden, huoltotöiden tai puhdistuksen suorittamista.

Estä tahaton käynnistyminen: Avaa aina kytkimen lukitus, kun pistoke vedetään irti pistorasiasta, tai jos käytön yhteydessä tapahtuu sähkökatkos.

4.2 Erityiset turvallisuusohjeet akkukäyttöisille koneille:

Poista akku laitteesta ennen säätöjen, tarvikkevaihdon, huollon tai puhdistuksen suorittamista.



Suojaa akut kosteudelta!



Älä altista akkuja tulelle!

Älä käytä viallisia tai vääntyneitä akkuja!

Älä avaa akkuja!

Älä koske akun koskettimiin äläkä oikosulje niitä!



Viallisesta litiumioniakusta voi valua ulos lievästi happopitoista, palavaa nestettä!



Jos akkunestettä valuu ulos ja sitä joutuu iholle, huuhtelee heti runsaalla vedellä. Jos akkunestettä joutuu silmiin, pese puhtaalla vedellä ja hakeudu välittömästi lääkärin hoitoon!

Poista akku viallisesta koneesta.

Litiumioniakkujen kuljetus:

Litiumioniakkujen lähettämiseen sovelletaan vaarallisten aineiden kuljetusta koskevaa lainsäädäntöä (UN 3480 ja UN 3481). Ota selvää voimassa olevista määräyksistä, kun lähetät litiumioniakkuja. Kysy tarvittaessa neuvoa kuljetusyritykseltä. Sertifioidun pakkauksen voit hankkia Metabolta.

Lähetä akku vain, kun kotelo on ehjä eikä nestettä valu ulos. Ota akku koneesta lähetettäväksi. Varmista koskettimet oikosululta (esim. eristä teipillä).

5. Yleiskatsaus

Katso sivu 2.

- 1 Kara
- 2 Vaihteen valinnan kytkentänappi *
- 3 Painokytkin
- 4 Lukitusnappi (ja lukituspainike jatkuvaan kytkentään välineissä RWEV... ja RW 18 LTX...)
- 5 Kierrosluvun esivalinnan säätöpyörä *
- 6 Kahvat
- 7 Kapasiteettinäytön painike *
- 8 Kapasiteetti- ja merkkivalonäyttö *
- 9 Akku *
- 10 Painike akun lukituksen avaamiselle *

* määräytyy mallin/varusteiden mukaan

6. Käyttöönotto

6.1 Verkkovirralla toimivia koneita koskevat erikoisohjeet



Vertaa ennen käyttöönottoa, että tyyppikilvessä ilmoitettu verkkojännite ja verkkotaajuus vastaavat paikallisen sähköverkon arvoja.



Kytke aina ensin eteen vikavirtasuojakytkin (RCD), jonka maksimilaukeamisvirta on 30 mA.

6.2 Akkukäyttöisiä koneita koskevat erikoisohjeet

Akku

Lataa akku (9) ennen käyttöä.

Lataa akku uudelleen sen tehon laskiessa.

Akun latausohjeet löydät Metabo-laturin käyttöohjeesta.

Akuissa on kapasiteetti- ja merkkivalonäyttö (8) (varusteiden mukaan):

- Painamalla painiketta (7) näytetään LED-valoilla varustilla.
- Jos jokin LED-valo vilkkuu, akku on lähes tyhjä ja se on ladattava uudelleen.

Akun irrottaminen ja kiinnittäminen

Irrottaminen: Paina akun lukituksen avauspainiketta (10) ja vedä akku (9) ulos.

Kiinnittäminen: Työnnä akku (9) paikalleen siten, että se lukittuu.

7. Käyttö

7.1 Työkalun vaihto

Sekoitusauvan kiinnittäminen:

Kierrä sekoitusauva karaan (1). Pidä karasta (1) kiinni kiintoavaimella ja kierrä sekoitin kiinni toisella kiintoavaimella.

Ohje: Kierrä tarvittaessa kiinni mukana toimitettu jatkokappale.

Työkalun irrottaminen:

Pidä karasta (1) kiinni kiintoavaimella ja kierrä sekoitin irti toisella kiintoavaimella.



7.2 Vaihteen valinta (varustekohtainen)

Haluttu vaihde voidaan valita kytkentänappia (2) kääntämällä.

Valitse vaihde, kun kone ei ole käynnissä, tarvittaessa koneen hidastuessa (lyhyt käynnistys/sammutus).

- I = 1. vaihde
(pieni kierrosluku, suuri vääntömomentti)
- II = 2. vaihde
(suuri kierrosluku)

7.3 Maks. kierrosluvun asetus (varustekohtainen)

Esivalitse säätöpyörällä (5) maksimikierrosluku ja muuta sitä tarvittaessa työn aikana.

Kierroslukutaulukko, katso sivu 3.

7.4 Päälle-/poiskytkentä Kierrosluvun muuttaminen

 Pidä aina kiinni koneen kahvoista molemmin käsin, ota tukeva asento ja työskentele keskittyneesti.

Päällekytkeminen, kierrosluvun muuttaminen: Paina lukitusnappia (4) ja pidä se painettuna, paina sitten painokytkintä (3). Vapauta lukitusnappi (4).

Kierroslukua voidaan muuttaa painokytkintä painamalla.

Kytke pois päältä vapauttamalla painokytkin (3).

Jatkuva kytkentä (ei mallissa RWE 1200):

 RWEV 1200-2, RWEV 1600-2, RW 18 LTX BL 120: jatkuvalla kytkennällä kone käy edelleen, kun se riistäytyy kädestä.

Kytke kone päälle ja painokytkimen (3) ollessa alapainettuna paina lukituspainike (4) täysin

sisään ja vapauta sen jälkeen painokytkin (3). Vapauta lukituspainike (4).

Koneen sammuttamiseksi paina uudelleen painokytkintä (3) ja vapauta sen jälkeen.

8. Puhdistus

Puhdista sekoitusauva jokaisen työn jälkeen.

Puhdista kone säännöllisesti.

9. Häiriöiden korjaus

9.1 Verkkovirralla toimivat koneet:

Kierrosluku laskee kuormitettuna

VOIMAKKAASTI:

Ylikuormitusuoja.

Moottorin lämpötila on liian korkea! Anna koneen käydä tyhjäkäynnillä, kunnes kone on jäähtynyt. Käytä käyttötarkoitukseen halkaisijaltaan sopivaa sekoitusosaa. RWEV...: valitse ensimmäinen vaihde.

Kierrosluku laskee kuormitettuna HIEMAN:

Ylikuormitusuoja.

Konetta ylikuormitetaan. Työskentele edelleen vähennetyllä kuormituksella. Käytä käyttötarkoitukseen halkaisijaltaan sopivaa sekoitusosaa. RWEV...: valitse ensimmäinen vaihde.

Kone ei käy:

Uudelleenkäynnistyksen esto.

Uudelleenkäynnistyksen esto on lauennut. Koneen ollessa päälle kytkettynä, verkkopistoke liitetään pistorasiaan tai virta on palannut sähkökatkon jälkeen, kone ei käynnisty. Kytke kone pois päältä ja sen jälkeen uudelleen päälle.

9.2 Akkukoneet:

1 piippaus, kone ei käynnisty:

Uudelleenkäynnistyksen esto.

Uudelleenkäynnistyksen esto on lauennut. Jos akku työnnetään paikalleen koneen ollessa päällekytkettynä, kone ei käynnisty. Kytke kone pois päältä ja sen jälkeen uudelleen päälle.

2 piippausta, kone on sammunut itsestään:

Ylikuormitusuoja.

Konetta ylikuormitetaan. Työskentele edelleen vähennetyllä kuormituksella. RW 18 LTX BL 140-2: valitse ensimmäinen vaihde. Käytä käyttötarkoitukseen halkaisijaltaan sopivaa sekoitusosaa. Jos kone on liian lämmin, anna käydä tyhjäkäynnillä, kunnes kone on jäähtynyt.

3 piippausta, kone on sammunut itsestään jatkuvaa kytkentää käytettäessä (vain malli RW 18 LTX BL 140-2):

SafetyStop.

Turvalliseen ja siistiin työskentelyyn: pikakatkaistu jumittumisen tai hallinnan menetyksen yhteydessä. Pidä koneen kahvoista molemmin käsin kiinni, kytke pois päältä ja uudelleen päälle, jatka työskentelyä tavalliseen tapaan.

10. Lisätarvikkeet

Käytä vain alkuperäisiä Metabo-akkuja tai CAS-akkuja (Cordless Alliance System) ja lisävarusteita.

Käytä vain sellaisia lisätarvikkeita, jotka täyttävät tässä käyttöoppaassa ilmoitetut vaatimukset ja ominaistiedot.

Laturit: ASC 145 ym.

Kapasiteetiltaan erilaiset akut. Osta vain sellaisia akkuja, joiden jännite on sähkötyökaluusi sopiva.

5,5 Ah (LiHD), tilausnro: 625368000

8,0 Ah (LiHD), tilausnro: 625369000

10,0 Ah (LiHD), tilausnro: 625549000

ym.

4,0 Ah (Li-Power), tilausnro: 625027000

ym.

Lisätarvikkeiden täydellisen valikoiman löydät osoitteesta www.metabo.com tai luettelosta.

11. Korjaus

Sähkötyökalujen korjaustöitä saavat suorittaa ainoastaan sähköalan ammattilaiset!

Viallisen verkkoliitäntäjohdon saa vaihtaa ainoastaan erityiseen, alkuperäiseen Metabon verkkojohtoon, joka on saatavilla Metabon huollosta.

Jos Metabo-sähkötyökalusi tarvitsevat korjausta, ota yhteyttä Metabo-edustajaan. Katso osoitteet osoitteesta www.metabo.com.

Varaosaluettelot voit ladata osoitteesta www.metabo.com.

12. Ympäristönsuojelu

Noudata käytöstä poistettujen koneiden, pakkausten ja lisätarvikkeiden ympäristöstävällistä hävittämistä ja kierrätystä koskevia kansallisia määräyksiä.

Pakkausmateriaalit on hävitettävä paikallisia määräyksiä noudattaen niiden tunnistaiden mukaisesti. Lisätietoa löytyy osoitteesta www.metabo.com kohdassa Asiakaspalvelu.

 Vain EU-maita koskien: Älä hävitä sähkötyökaluja sekajätteen mukana! Sähkö- ja elektroniikkalaiteromua koskevan EU-direktiivin 2012/19/EU ja sen kansallisen täytäntöönpanon mukaan käytetyt sähkötyökalut on kerättävä erikseen ja toimitettava ympäristöä säästävään kierrätykseen.

Erityiset ohjeet akkukäyttöisille koneille:

Akkuja ei saa hävittää sekajätteen mukana! Palauta vialliset tai käytöstä poistetut akut Metabo-myyjälle!

Älä heitä akkuja veteen.

Ennen kuin viet akun kierrätyspisteeseen, tyhjennä akun varaus sähkötyökalussa. Varmista kontaktit oikosulkua vastaan (eristä esim. teipillä).

13. Tekniset tiedot

Selitykset sivulla 3 annetuille tiedoille.

Pidätämme oikeuden tehdä teknisen kehityksen vaatimia muutoksia.

| | | |
|-------|---|--|
| P_1 | = | nimellisototeho |
| P_2 | = | antoteho |
| U | = | akun jännite |
| n_0 | = | kierrätyksen kuormittamattomana |
| n_1 | = | kierrätyksen kuormitettuna |
| G | = | työkalun kiinnitys (kierre) |
| D_R | = | sekoitusosan sallittu enimmäishalkaisija/leveys |
| D | = | kiinnityskaulan halkaisija |
| m | = | paino pienimmän akun kanssa / paino (ilman verkkojohtoa) |

Mittausarvot ilmoitettu EN 62841 mukaan.

Sallittu ympäristön lämpötila käytettäessä: -20 °C ... +50 °C (rajoitettu teho alle 0 °C lämpötiloissa). Sallittu ympäristön lämpötila varastoitessa: 0 °C ... 30 °C.

Suojausluokan II kone

~ Vaihtovirta

=== Tasavirta

Annetut tekniset tiedot ovat toleranssien mukaisia (vastaavat kyseisiä voimassa olevia standardeja).

Päästöarvot

Nämä arvot mahdollistavat sähkötyökalun päästöjen arvioimisen ja erilaisten sähkötyökalujen keskinäisen vertailun. Käyttöolosuhteiden ja sähkötyökalun tai teräksen kunnan mukaisesti todellinen kuormitus voi olla kyseisiä arvoja suurempi tai pienempi. Ota arvioinnissa huomioon työtauti ja vähäisemmän kuormituksen jaksot. Määritä nämä tekijät huomioiden arvioitujen arvojen perusteella käyttäjän suojaamiseen vaadittavat toimenpiteet esim. työnjärjestelyyn liittyvät toimenpiteet.

Värähtelyn kokonaisarvo (kolmen suunnan vektorisumma) mitattu EN 62841 mukaisesti:

$a_{h, D}$ = värähtelyn päästöarvo

$K_{h, D}$ = epävarmuus (värähtely)

Tyypillinen A-painotettu äänitaso:

L_{pA} = äänen painetaso

L_{WA} = äänitehotaso

K_{pA}, K_{WA} = epävarmuus

 **Käytä kuulonsuojaimia!**

Original bruksanvisning

1. Samsvarserklæring

Vi erklærer på eget ansvar at disse røreverkene, identifisert med type og serienummer *1), overholder alle relevante bestemmelser i direktivene *2) og standardene *3). Teknisk dokumentasjon ved *4) – se side 3.

2. Forskriftsmessig bruk

Røreverket er til for røring av pulverformet byggstoff, slik som mørtel, puss, lim og farger, lakk og lignende substanser som ikke inneholder løsningsmidler.

Må ikke brukes til boring.

Brukeren er alene ansvarlig for skader som oppstår pga. uhensiktsmessig bruk.

Generelt gjeldende arbeidsmiljøforskrifter og vedlagt sikkerhetsinformasjon må overholdes.

3. Generelle sikkerhetsanvisninger



For din egen sikkerhet og for å beskytte det elektriske verktøyet, er det viktig at du etterkommer anvisningene i tekster som er merket med dette symbolet!



ADVARSEL – Les bruksanvisningen for å minimere skaderisikoene.



ADVARSEL Les gjennom alle sikkerhetsanvisninger, instruksjer, illustrasjoner og tekniske data som følger med dette elektriske verktøyet. *Manglende overholdelse av anvisningene nedenfor kan medføre elektrisk støt, brann og/eller alvorlige personskader.*

Oppbevar all sikkerhetsinformasjon og alle anvisninger for fremtidig bruk.

Lån bare ut elektroverktøyet ditt sammen med disse dokumentene.

4. Spesielle sikkerhetsanvisninger

a) Hold det elektriske verktøyet i håndtakene med begge hender. Tap av kontroll kan gi alvorlige skader.

b) Sørg for god utlufting når det arbeides med brennbare stoffer. Dampene som oppstår kan pustes inn eller tennes av gnister fra elektriske verktøy.

c) Bruk ikke maskinen til matvarer. Elektriske maskiner og verktøyet som hører til er ikke laget for å bearbeide matvarer.

d) Hold strømledningen godt bort fra arbeidsområdet. Ledningen kan trekkes inn i rørekurven.

e) Pass på at rørebeholderen står støtt og sikkert. En beholder som ikke er forsvarlig sikret kan bevege seg ukontrollert.

f) Pass på at det ikke spruter væske på huset på maskinen. Væske som trenger inn kan skade det elektriske verktøyet og påføre brukeren støt.

g) Følg anvisningene og sikkerhetsinformasjonen for materialet som skal røres. Materialet som behandles kan være helsefarlig.

h) Hvis elektroverktøyet faller inn i materialet som skal røres, må strømmen kuttes straks. La verktøyet kontrolleres av en elektriker før de tas i bruk på nytt. Å ta inn i beholderen når elektroverktøyet fremdeles er koblet til strømmen, kan gi elektrisk støt.

i) Stikk ikke hendene eller andre gjenstander inn i rørebeholderen når maskinen går. Kontakt med rørekurven kan gi alvorlige skader.

j) Hold det elektriske verktøyet være inne i rørebeholderen når det starter eller løper ut etter stans. Rørekurven kan deformeres eller slå ukontrollert ut.

Andre sikkerhetsanvisninger:

Vær oppmerksom på maksimal tillatt diameter på rørekurv (se tekniske data).

Det oppstår returmomenter på håndtaket. Hold alltid med begge hender i håndtakene på maskinen. Stå med god balanse og arbeid konsentrert.

Rørebeholderen må sikres mot å dreie med.

Bruk alltid vernebriller, vernehansker og åndedrettsmaske når du arbeider med maskinen.

Bruk hørselsvern ved lengre arbeidsøkter. Lengre tids påvirkning av høye støynivåer kan føre til hørselskader.

Ikke ta på roterende verktøy!

Det må ikke blandes løsningsmidler eller stoffer som inneholder løsningsmidler med et flammepunkt under 21 °C. Under bearbeidelse kan det dannes farlige damper eller eksplosive blandinger.

Redusere støvbelastningen:



ADVARSEL - Enkelte typer støv, som oppstår ved sliping med sandpapir, saging, sliping, boring og andre arbeider, inneholder kjemikalier som kan fremkalle kreft, fødselsskader eller andre reproduksjonsskader. Eksempler på slike kjemikalier er:

- bly fra blyholdig maling,
 - mineralstøv fra murstein, sement og andre murermaterialer og
 - arsen og krom fra kjemisk behandlet treverk.
- Hvor stor risikoen fra disse stoffene er for deg, avhenger av hvor ofte du utfører denne typen arbeider. For å redusere belastningen fra slike kjemikalier: arbeid i lokaler med god utlufting og bruk alltid godkjent verneutstyr, som f.eks. åndemasker med spesialfilter for mikroskopiske partikler.

Dette gjelder også for støv fra andre typer materialer, som f.eks. enkelte typer treverk (som eik eller bøk), metaller og asbest. Andre kjente sykdommer er f.eks. allergiske reaksjoner. La ikke støv trenge inn i kroppen.

Følg de rutine og nasjonale forskriftene som gjelder for omgang med materialer, personale, bruksområde og -sted (f.eks. arbeidsvernbestemmelser, deponering).

Samle løse partikler der de oppstår; unngå nedfelling i omgivelsene.

Bruk egnet tilbehør til spesielle arbeidsoppgaver. Da hindrer du at partiklene havner i omgivelsene.

Bruk et egnet avslug.

Minimer støvbelastningen ved å:

- unngå å rette partikkelstrømmen / utblåslingsluften fra maskinen mot deg selv eller andre, eller mot nedfelt støv,
- bruke et avslug og/eller en luftrenser,
- holde arbeidsplassen godt utluftet og ren med støvsuger. Feiing og blåsning virvler opp støvet.
- Beskyttelsesklær skal støvsuges eller vaskes. Ikke blås dem ut; bank eller børst dem.

4.1 Spesiell sikkerhetsinformasjon for maskiner med strømtilkobling:

Trekk støpselet ut av stikkkontakten før alle former for innstilling, montering, vedlikehold og rengjøring.

Unngå utilsiktet start: Frigjør alltid bryteren når støpselet tas ut av stikkkontakten eller ved strømbrudd.

4.2 Spesiell sikkerhetsinformasjon for batteridrevne maskiner:

Ta batteriet ut av maskinen før alle former for innstilling, verktøybytte, vedlikehold eller rengjøring.

 Batteriene må beskyttes mot fuktighet!

 Ikke utsett batteriene for åpen ild!

Ikke bruk defekte eller deformerte batterier!

Ikke åpne batteriene!

Kontaktene i batteriene må ikke berøres eller kortsluttes!

 Det kan lekke en lett sur, brennbar væske fra ødelagte Li-ion batterier!

 Hvis batterivæske kommer i kontakt med huden, må du straks skylle med rikelig med vann. Hvis du får batterivæske i øynene, må du vaske med rent vann og straks oppsøke lege!

Ta batteriet ut av maskinen hvis maskinen er defekt.

Transport av Li-ion-batterier:

Frakt av Li-ion-batterier er underlagt bestemmelser for frakt av farlig gods (UN 3480 og UN 3481). Gjør deg kjent med gjeldende forskrifter for frakt av Li-ion-batterier. Ta eventuelt kontakt med transportforetaket du bruker. Metabo kan levere sertifisert emballasje.

Send bare med batteriet hvis maskinhuset er uskadet og det ikke lekker væske. Ta batteriet ut av maskinen når den sendes. Sikre kontaktene mot kortslutning (f.eks. med tape).

5. Oversikt

Se side 2.

- 1 Spindel
- 2 Bryter for girvalg *
- 3 Bryterknapp
- 4 Sperreknapp (og låseknapp for permanentkobling ved RWEV... og RW 18 LTX...)
- 5 Innstillingsknapp for forhåndsvalg av turtallet*
- 6 Håndtak
- 7 Knapp for kapasitetsindikator *
- 8 Kapasitets- og signalindikasjon *
- 9 Batteripakke *
- 10 Knapp for opplåsing av batteripakken *

* avhengig av modell / avhengig av utstyr

6. Ta i bruk

6.1 Spesielt for maskiner med strømtilkobling

 Kontroller før bruk at nettspenningen og nettfrekvensen på typeskiltet stemmer overens med strømnettets spesifikasjoner.

 Sett alltid inn en jordfeilbryter (RCD) med maks. utløserstrøm på 30 mA.

6.2 Spesielt for batteridrevne maskiner

Batteripakke

Før bruk må batteriet (9) lades opp.

Lad opp batteriet på nytt hvis effekten avtar.

Anvisninger om lading av batterier finner du i bruksanvisningen til Metabo-laderen.

Batteriene har kapasitets- og signalindikator (8) (utstyrsavhengig):

- Trykk på tasten (7) for å lese av ladenivået ved hjelp av LED-lampene.
- Hvis en LED-lampe lyser, er batteriet nesten tomt og må lades opp igjen.

Ta ut og sette inn batteripakkene

Løsne: Trykk på knappen (10) som løser ut batteriet (9) og ta det ut.

Sette inn: Batteripakken (9) skyves på til den låses fast.

7. Bruk

7.1 Verktøyskifte

Plassere blandestaven:

Skru blandestaven inn i spindelen (1). Spindelen (1) holdes med en fastnøkkel mens blandestaven skrues på med en annen fastnøkkel.

no NORSK

Merk: Skru inn forlengeren som følger med ved behov.

Ta ut verktøyet:

Hold spindelen (1) fast med en fastnøkkel mens blandestaven skrues av med en annen fastnøkkel.

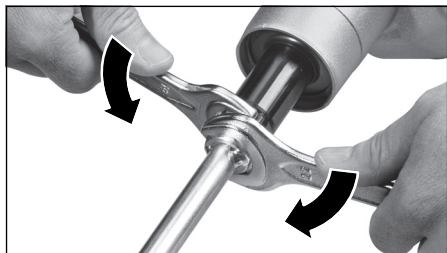

7.2 Valg av gir (modellavhengig)

Velg ønsket modus ved å dreie på innstillingsknappen (2).

Motoren må stå stille eller maskinen være stanset (skru raskt av/på) når det kobles om.

- I = 1. Gir
(Lav hastighet, høyt moment)
- II = 2. Gir
(høy hastighet)

7.3 Stille inn maks. hastighet (modellavhengig)

Velg maksimal hastighet på justeringsrattet (5) - kan evt. endres mens arbeidet pågår.

Turtallstabell, se side 3.

7.4 Slå av og på, endre hastighet

 Hold alltid med begge hender i håndtakene på maskinen. Stå med god balanse og arbeid konsentrert.

Innkobling, endring av hastighet: Hold sperreknappen (4) inne mens du trykker på trykkbryteren (3). Slipp sperreknappen (4).

Hastigheten forandres ved å trykke inn trykkbryteren.

For å slå av slippes trykkbryteren (3).

Permanentinnkobling (gjelder ikke RWE 1200):

 RWEV 1200-2, RWEV 1600-2, RW 18 LTX BL 120: Med permanentkobling fortsetter maskinen å gå selv om den blir revet ut av hendene dine.

Med innkoblet maskin og trykket trykkbryter (3), trykker du låseknappen (4) helt inn før du slipper trykkbryteren (3) igjen. Slipp låseknappen (4).

Trykk på bryteren (3) på nytt og slipp den igjen for å koble ut.

8. Rengjøring

Blandestaven skal rengjøres etter hver gangs bruk. Rengjør maskinen med jevne mellomrom.

9. Utbedring av feil

9.1 Maskiner med elektrisk tilkobling:

Hastigheten avtar **BETRAKTELIG: Overbelastningsvern.**

Motortemperaturen er for høy! La maskinen gå på tomgang til den er avkjølt. Bruk en rørekurv med diameter tilpasset den aktuelle bruken. For RWEV...: koble inn første gir.

Hastigheten avtar **LITT: Overbelastningsvern.**

Maskinen overbelastes. Jobb videre med redusert belastning. Bruk en rørekurv med diameter tilpasset den aktuelle bruken. For RWEV...: koble inn første gir.

Maskinen går ikke:

Gjenstartspærre.

Gjenstartspærren har slått inn. Hvis støpselet settes inn mens maskinen er på, eller hvis strømforsyningen gjenopprettes etter et strømbrudd, starter ikke maskinen. Slå maskinen av og deretter på igjen.

9.2 Batteridrevne maskiner:

1 x pipelyd, maskinen går ikke:

Gjenstartspærre.

Gjenstartspærren har slått inn. Hvis batteriet settes i mens maskinen er slått på, starter ikke maskinen. Slå maskinen av og deretter på igjen.

2 x pipelyd, maskinen slo seg av automatisk: Overbelastningsvern.

Maskinen overbelastes. Jobb videre med redusert belastning. For RW 18 LTX BL 140-2: koble inn første gir. Bruk en rørekurv med diameter tilpasset den aktuelle bruken. Hvis maskinen er for varm: La gå på tomgang til den er avkjølt.

3 x pipelyd, maskinen ble automatisk koblet ut under permanentkobling (kun for RW 18 LTX BL 140-2):

SafetyStop.

For sikkert og rent arbeid: Hurtigutkobling ved blokkering eller tap av kontroll. Hold maskinen med begge hender i håndtakene; skru av og på, arbeid videre som før.

10. Tilbehør

Bruk kun originale Metabo- eller CAS- (Cordless Alliance System) batterier og tilbehør.

Bruk kun tilbehør som oppfyller kravene og spesifikasjonene som angis i denne bruksanvisningen.

Ladere: ASC 145, etc.

Batterier med ulik kapasitet. Kjøp bare batterier i en spenningsklasse som passer til ditt elektriske verktøy.

5,5 Ah (LiHD), best.nr.: 625368000

8,0 Ah (LiHD), best.nr.: 625369000

10,0 Ah (LiHD), best.nr.: 625549000

osv.

4,0 Ah (Li-Power), best.nr.: 625027000

osv.

Det komplette tilbehørsprogrammet finner du på www.metabo.com eller i katalogen.

11. Reparasjon

Elektriske verktøy skal alltid repareres av elektrofolk!

En defekt strømkabel skal bare byttes med en original, Metabo kabel som fås fra Metabo service. Hvis du har en Metabo-maskin som trenger reparasjon, kan du ta kontakt med en representant for Metabo. Adresser finner du på www.metabo.com.

Du kan laste ned reservedelslister fra www.metabo.com.

12. Miljøvern

Følg nasjonale forskrifter for miljøvennlig deponering og resirkulering av gamle maskiner, emballasje og tilbehør.

Emballasjematerialene må kasseres i henhold til merkingen og kommunale retningslinjer. Du finner mer informasjon på www.metabo.com i området Service.



Gjelder kun land i EU: Elektroverktøy skal ikke kastes i husholdningsavfallet! Iht. EU-direktiv 2012/19/EU om kasserte elektriske og elektroniske produkter og omsetning til nasjonal rett, må kassert elektroverktøy samles spesielt og bringes til miljøvennlig gjenvinning.

Spesiell henvisninger for batteridrevne maskiner:

Batteripakker må ikke kastes i husholdningsavfallet. Gi defekte eller brukte batterier tilbake til Metabo-forhandleren!

Ikke kast batterier i vann.

Før du kasserer batterier, må de lades ut i elektroverktøyet. Sikre kontaktene mot kortslutning (f.eks. med isolasjonstape).

13. Tekniske data

Forklaringer til opplysningene på side 3.

Vi forbeholder oss retten til å gjøre endringer som følge av teknisk utvikling.

P_1 = Opptatt effekt
 P_2 = Utgangseffekt
 U = Spenning i batteriet
 n_0 = Hastighet
 n_1 = Belastningsturtall
 G = Verktøyholder (gjenge)
 D_K = Maksimalt tillatt diameter/bredde på rørekurven
 D = Spennhalsdiameter
 m = Vekt med minste batteri / vekt (uten strømkabel)
 Måleverdier iht. EN 62841.

Tillatt omgivelsestemperatur ved bruk:
 -20 °C til 50 °C (begrenset ytelse ved temperaturer under 0 °C). Tillatt omgivelsestemperatur ved lagring: 0 °C til 30 °C

 Maskin med beskyttelsesklasse II
 ~ Vekselstrøm

== Likestrøm

Angitte tekniske data kan variere (i henhold til gjeldende standarder).



Utslippsverdier

Disse verdiene gjør det mulig å anslå emisjonen fra maskinen og å sammenlikne ulike verktøy. Avhengig av bruksbetingelsene, tilstanden til maskinen og verktøyet, kan den faktiske belastningen være høyere eller lavere. Ta også hensyn til arbeidspauser og perioder med mindre belastning når du vurderer. Fastsett sikkerhetstiltak for brukeren på grunn av tilpassede vurderingsverdier, f.eks. organisatoriske tiltak.

Total Svingningsverdi (vektorsum tre retninger) formidlet iht. EN 62841:

$a_{h,D}$ = Vibrasjonsemissionsverdi
 $K_{h,D}$ = Usikkerhet (vibrasjon)

Typiske A-veide lydnivåer:

L_{PA} = Lydtrykknivå
 L_{WA} = Lydeffektnivå
 K_{PA} , K_{WA} = Usikkerhet



Bruk hørselsvern!

Original brugsanvisning

1. Overensstemmelseserklæring

Vi erklærer under eneansvar: Disse røreværker, identificeret ved angivelse af type og serienummer *1), opfylder alle relevante bestemmelser i direktiverne *2) og standarderne *3). Teknisk dossier ved *4) - se side 3.

2. Apparatets formål

Røreværket er beregnet til omrøring af byggematerialer i pulverform, såsom mørtel, puds samt farver, lakker og lignende substanser uden opløsningsmidler.

Må ikke anvendes til boring.

Brugeren bærer alene ansvaret for skader på grund af anvendelse til andre formål end de tiltænkte.

Generelt anerkendte forskrifter om ulykkesforebyggelse og vedlagte sikkerhedsanvisninger skal overholdes.

3. Generelle sikkerhedsanvisninger



Vær for din egen og udstyrets sikkerhed opmærksom på de tekststeder, der er markeret med dette symbol!



ADVARSEL – læs brugsanvisningen for at minimere risikoen for personskader.



ADVARSEL – Læs alle sikkerhedsanvisninger, instruktioner, illustrationer og specifikationer, som følger med udstyret. Hvis anvisningerne nedenfor ikke overholdes, er der risiko for elektrisk stød, brand og/eller alvorlige personskader.

Gem alle advarsler og instruktioner til senere brug.

Videregiv kun udstyret sammen med disse papirer.

4. Særlige sikkerhedsanvisninger

a) El-værktøjet skal betjenes med begge hænder på de dertil hørende håndtag. Mistes kontrollen kan det føre til skader.

b) Sørg for en tilstrækkelig udluftning ved omrøring af brændbare stoffer, for at undgå en farlig atmosfære. Dampe, der dannes, kan indåndes eller antændes af gnisterne, som genereres af el-værktøjet.

c) Sammenrør ikke levnedsmidler. El-værktøjer og deres indsatsværktøjer er ikke konstrueret til bearbejdning af levnedsmidler.

d) Hold tilslutningskablet på afstand af arbejdsområdet. Strømkablet kan blive indfanget i rørekurven.

e) Sørg for at røbeholderen står fast og sikkert. En beholder, der ikke er sikret korrekt, kan bevæge sig uventet.

f) Sørg for at ingen væsker sprøjter ud mod el-værktøjets kabinet. Indtrængende væske i el-værktøjet kan føre til beskadigelser og elektrisk stød.

g) Følg anvisningerne og sikkerhedsanvisningerne for det materiale, der skal omrøres. Materialet, der skal omrøres, kan være sundhedsskadeligt.

h) Såfremt el-værktøjet falder ned i materialet, der skal omrøres, skal du straks trække stikket på strømkablet ud og lade el-værktøjet kontrollere af kvalificeret fagpersonale. Hvis man griber ind i beholderen, mens el-værktøjet stadig hænger på stikdåsen, kan det føre til et elektrisk stød.

i) Stik ikke hænderne ind i røbeholderen under omrøringen, og indfør heller ingen andre genstande heri. En kontakt med rørekurven kan føre til alvorlige kvæstelser.

j) Lad kun værktøjet starte op og standse, mens det er i røbeholderen. Rørekurven kan blive bøjet eller slynget ukontrolleret rundt.

Yderligere sikkerhedsanvisninger:

Overhold den maksimale tilladte diameter på røreværket (se tekniske data).

Der opstår tilbagedrejningsmomenter på håndtaget. Hold altid fast i maskinen med begge hænder i de dertil beregnede håndtag, sørg for at stå stabilt, og arbejd koncentreret.

Fastgør røbeholderen, så den ikke drejer med.

Brug beskyttelsesbriller, beskyttelseshandsker og åndedrætsværn ved arbejde med maskinen.

Arbejdes der længere tid med el-værktøjet, bør der anvendes høreværn. Længere påvirkning fra et højt støjniveau kan medføre høreskader.

Tag ikke om det roterende værktøj!

Undgå at blande opløsningsmidler eller stoffer med opløsningsmidler med et flammepunkt på under 21° C. Der kan dannes farlige dampe hhv. eksplosive blandinger ved forarbejdningen.

Reducering af støvgener:



ADVARSEL - Enkelte støvtyper, som genereres ved slibning af sandpapir, savning, slibning, boring og andre arbejder, indeholder kemikalier, hvor det er kendt, at de forårsager kræft, medfødte skavanker eller andre forplantningsskader. Enkelte eksempler på disse kemikalier er:

- bly fra blyholdig maling,
- mineralisk støv fra mursten, cement og andre materialer til murværk, og
- arsen og krom fra kemisk behandlet træ.

Risikoen for dig ved denne belastning varierer alt efter, hvor ofte du udfører denne type arbejde. For at reducere belastningen med disse kemikalier for dig: Arbejd i et godt udluftet område og arbejd med

godkendt sikkerhedsudstyr, som f.eks. støvmasker, der er specielt udviklede til udfiltrering af små mikroskopiske partikler.

Dette gælder ligeledes for støv fra yderligere materialer, som f.eks. enkelte trætyper (såsom støv fra eg eller bøg), metaller, asbest. Yderligere kendte lidelser er f.eks. allergiske reaktioner samt luftvejssygdomme. Støvet må ikke optages i kroppen.

Overhold de gældende direktiver og nationale forskrifter, der gælder for dit materiale, personale, anvendelsesformål og -sted (f.eks. sundheds- og sikkerhedsregler, bortskaftelse).

Opfang partiklerne på oprindelsesstedet, undgå aflejringer i omgivelserne.

Brug egnet tilbehør til specielt arbejde. Således kommer færre partikler ukontrolleret ud i miljøet.

Anvend en egnet støvudsugning.

Støvbelastningen kan reduceres på følgende måde:

- ret ikke partikler, der kommer ud, og maskinens udluftningsstrøm mod dig selv eller personer, der befinder sig i nærheden, eller på aflejret støv,
- anvend et udsugningsanlæg og/eller en luftrenser,
- sørg for en god ventilation på arbejdspladsen og hold den ren vha. støvudsugning. Fejning eller blæsning hvirvler støv op.
- Støvsug eller vask beskyttelsestøj. Undgå udblæsning, bankning eller børstning.

4.1 Særlige sikkerhedsanvisninger for netdrevne maskiner:

Træk stikket ud af stikdåsen, før maskinen indstilles, omstilles, vedligeholdes eller rengøres.

Undgå utilsigtet start: Frigør altid kontakten, når stikket trækkes ud af stikdåsen, eller hvis der opstår strømafbrydelse.

4.2 Særlige sikkerhedsanvisninger for batteridrevne maskiner:

Tag batteriet ud af maskinen, før der udføres indstillinger af enhver art, ombygning, vedligeholdelse eller rengøring af maskinen.

 Beskyt batterier mod fugt!

 Udsæt ikke batterier for ild!

Brug ikke defekte eller deformerede batterier!
Åbn ikke batterier!

Berør eller kortslut ikke batteriernes kontakter!

 Der kan sive let sur, brændbar væske ud af defekte Li-ion batterier!

 Skyl straks med rigelige mængder vand, hvis batterivæsken kommer i kontakt med huden. Skyl øjnene med rent vand og søg straks læge, hvis batterivæsken kommer i øjnene!

På en defekt maskine skal man tage batteriet ud af maskinen.

Transport af Li-ion batterier:

Forsendelse af Li-ion batterier skal ske i henhold til reglerne om farligt gods (UN 3480 og UN 3481). Tjek de aktuelle regler ved forsendelse af Li-ion batterier. Spørg evt. din speditor til råds. Certificeret emballage kan rekvireres hos Metabo.

Send kun batteripakker, hvis kabinettet er ubeskadiget og der ikke trænger væske ud. Tag batteripakken ud af maskinen for forsendelse. Beskyt kontakterne mod kortslutning (isolér f.eks. med tape).

5. Oversigt

Se side 2.

- 1 Spindel
- 2 Kontakt til valg af gear *
- 3 Afbryder
- 4 Kontaktspærre (og låseknap for kontinuerlig tilkobling ved RWEV... og RW 18 LTX...)
- 5 Stillehjul til indstilling af hastigheden *
- 6 Håndtag
- 7 Knap til kapacitetsindikator *
- 8 Kapacitets- og signalindikator *
- 9 Batteri *
- 10 Knap til frigørelse af batteripakke *

*modelafhængig/udstyrsafhængig

6. Idriftsættelse

6.1 Specielt for netdrevne maskiner

 Før du tager maskinen i brug, skal du kontrollere, at den angivne netspænding og frekvens på typeskiltet er i overensstemmelse med data for din strømforsyning.

 Man skal altid sikre med et FI-relæ (RCD) med en maks. brydestrøm på 30 mA.

6.2 Specielt for batteridrevne maskiner

Batteri

Batteriet (9) skal oplades før den første ibrugtagning.

Genoplad batteriet, når kapaciteten aftager.

Du finder anvisninger til opladning af batteriet i driftsvejledningen til opladeren fra Metabo.

Batterier har en kapacitets- og signalindikator (8) (udstyrsafhængig):

- Tryk på knappen (7), og ladetilstanden vises med lysdioderne.
- Blinker en lysdiode, er batteriet næsten fladt og skal genoplades.

Udtagning og isætning af batteri

Ejernelse: Tryk på tasten til udløsning af batteripakken (10) og træk batteripakken (9) ud.

Isætning: Skub batteripakken (9) på indtil indgreb.

7. Anvendelse

7.1 Værktøjsskift

Montering af rørestang:

Skru rørestangen ind i spindlen (1). Hold på spindlen (1) med en gaffelnøgle og skru rørestangen fast med den anden gaffelnøgle.

OBS: Skru om nødvendigt det medfølgende forlængerstykke i.

Fjernelse af værktøj:

Hold på spindlen (1) med en gaffelnøgle og skru rørestangen fast med den anden gaffelnøgle.



7.2 Valg af gear (udstyrsafhængigt)

Vælg det ønskede gear ved at dreje på kontakten (2).

Skift gear, medens motoren står stille, skift evt. ved frakoblet maskine (kort til-/frakobling).

- I = 1. gear
(lavt omdrejningstal, højt omdrejningsmoment)
- II = 2. gear
(højt omdrejningstal)

7.3 indstil maks. omdrejningstal (afhængigt af udstyr)

Vælg i forvejen maks. omdrejningstal på justeringshjul (5) og juster det efter behov under arbejdet.

Tabel med omdrejningstal se side 3.

7.4 Tænd/sluk Ændring af omdrejningstal

 Hold altid fast i maskinen med begge hænder i de dertil beregnede håndtag, sørg for at stå stabilt, og arbejd koncentreret.

Tænding, ændring af omdrejningstal: Tryk på kontaktspærren (4) og hold den trykket, tryk derefter på afbrydergrebet (3). Slip kontaktspærren (4).

Omdrejningstallet kan ændres ved at trykke på afbryderen.

For at slukke maskinen, skal afbrydergrebet (3) slippes.

Kontinuerlig tilkobling (ikke ved RWE 1200):

 RWEV 1200-2, RWEV 1600-2, RW 18 LTX BL 120: Ved kontinuerlig tilkobling kører maskinen videre, hvis den bliver revet ud af hånden.

Tænd for maskinen og med indtrykket afbrydergreb (3) skal man trykke låseknappen (4) helt ind og derefter slippe afbrydergrebet (3). Slip låseknappen (4).

For at slukke maskinen skal afbrydergrebet (3) aktiveres igen og derefter slippes.

8. Rengøring

Rengør rørestangen efter hver brug.

Rengør maskinen jævnligt.

9. Afhjælpning af fejl

9.1 Netdrevne maskiner:

Belastningshastigheden falder MARKANT: Overbelastningssikring.

Motortemperaturen er for høj! Lad maskinen køre i tomgang, indtil maskinen er kølet af. Brug en røreværksdiameter, der er egnet til formålet. Ved RWEV...: sæt i første gear.

Belastningshastigheden falder LIDT: Overbelastningssikring.

Maskinen er overbelastet. Arbejd videre med reduceret belastning. Brug en røreværksdiameter, der er egnet til formålet. Ved RWEV...: sæt i første gear.

Maskinen kører ikke:

Genstartssikring

Den elektriske beskyttelse mod genindkobling er aktiveret. Hvis netstikket sættes i, mens maskinen er tændt, eller når strømforsyningen etableres igen efter en afbrydelse, kører maskinen ikke. Sluk og tænd igen for maskinen.

9.2 Akku-maskiner:

1 x biplyd, maskinen kører ikke:

Genstartssikring

Den elektriske beskyttelse mod genindkobling er aktiveret. Sættes batteriet i en tændt maskine, starter maskinen ikke. Sluk og tænd igen for maskinen.

2 x biplyd, maskinen blev frakoblet automatisk: Overbelastningssikring.

Maskinen er overbelastet. Arbejd videre med reduceret belastning. Ved RW 18 LTX BL 140-2: sæt i første gear. Brug en røreværksdiameter, der er egnet til formålet. Hvis maskinen er for varm: Lad maskinen køre i tomgang, indtil den er afkølet.

3 x biplyd, maskinen blev frakoblet automatisk under kontinuerlig tilkobling (Kun ved RW 18 LTX BL 140-2):

SafetyStop.

For sikkert og korrekt arbejde: hurtig frakobling ved blokering eller kontroltab. Hold fast i maskinen med begge hænder i de dertil beregnede håndtag, sluk og tænd for maskinen igen, kør normalt videre.

10. Tilbehør

Anvend udelukkende originale batterier eller originalt tilbehør fra Metabo eller CAS (Cordless Alliance System).

Brug kun tilbehør, der opfylder de krav og specifikationer, som er angivet i denne brugsvejledning.

Opladere: ASC 145, etc.

Batterier med forskellig kapacitet. Køb kun batterier, hvis spænding svarer til dit el-værktøj.

5,5 Ah (LiHD), Best.-nr.: 625368000

8,0 Ah (LiHD), Best.-nr.: 625369000

10,0 Ah (LiHD), Best.-nr.: 625549000

etc.

4,0 Ah (Li-Power), Best.-nr.: 625027000
etc.

Det komplette tilbehørsprogram findes på www.metabo.com eller i kataloget.

11. Reparation

Reparationer på el-værktøjer må kun udføres af en elektriker!

Et defekt netkabel må kun udskiftes med et specielt, originalt netkabel fra Metabo, der er tilgængeligt hos Metabo service.

Henvend dig til din Metabo-forhandler, når du skal have repareret dit Metabo el-værktøj. Adresser findes på www.metabo.com.

Reservedelister kan downloades på www.metabo.com.

12. Miljøbeskyttelse

Overhold de nationale forskrifter for miljøvenlig bortskaffelse og genbrug af udtjente apparater, emballage og tilbehør.

Emballagematerialer skal bortskaffes i overensstemmelse med deres mærkning iht. retningslinjerne i din kommune. Yderligere oplysninger findes på www.metabo.com i området service.



Kun for EU-lande: Elværktøj må ikke bortskaffes med husholdningsaffaldet! I henhold til det europæiske direktiv 2012/19/

EU om gammelt elektrisk- og elektronisk udstyr og gennemførelsen i national lovgivning skal brugte elværktøjer indsamles separat og tilføres miljøvenligt genbrug.

Særlige anvisninger for batteridrevne maskiner:

Batterier må ikke bortskaffes sammen med almindeligt husholdningsaffald! Returner defekte eller brugte batterier til Metabo-forhandleren!

Smid ikke batteripakker i vandet.

Aflad batteripakken i el-værktøjet, før den bortskaffes. Kontakterne skal sikres mod kortslutning (f.eks. isoleres med klæbeband).

13. Tekniske data

Forklaringer til oplysningerne på side 3.

Forbeholdt ændringer som følge af tekniske fremskridt.

P_1 = nominal optagen effekt

P_2 = afgiven effekt
 U = batteriets spænding
 n_0 = tomgangshastighed
 n_1 = hastighed ved belastning
 G = værktøjsholder (gevind)
 D_R = maks. tilladt diameter/bredde på røreværk
 D = spændehalsdiameter
 m = vægt med mindste batteri/ vægt uden netkabel)

Måleværdier beregnet iht. EN 62841.

Tilladt omgivelsestemperatur ved drift: -20 °C til 50 °C (begrænset ydelse ved temperaturer under 0 °C). Tilladt omgivelsestemperatur ved opbevaring: 0 °C til 30 °C

Klasse II maskine

~ Vekselstrøm

---Jævnstrøm

De anførte tekniske data er inkl. tolerancer (svarende til de aktuelt gældende standarder).



Emissionsværdier

Disse værdier gør det muligt at bestemme elværktøjets emissioner og sammenligne forskellige elværktøjer med hinanden. Alt efter elværktøjets eller indsatsværktøjernes anvendelsesbetingelser og tilstand kan den faktiske belastning være højere eller lavere. Tag også højde for arbejds pauser og perioder med lav belastning. Træf de nødvendige beskyttelsesforanstaltninger for brugeren, f.eks. organisatoriske foranstaltninger, på baggrund af de anslåede værdier.

Samlet vibration (vektorsum af tre retninger) beregnet iht. EN 62841:

$a_{h,D}$ = Vibrationsemissionsværdi

$K_{h,D}$ = Usikkerhed (vibration)

Typiske A-vægtede lyd niveauer:

L_{pA} = lydtryksniveau

L_{WA} = lydeffektniveau

K_{pA} , K_{WA} = usikkerhed



Brug høreværn!

Instrukcja oryginalna

1. Deklaracja zgodności

Oświadczamy z pełną odpowiedzialnością, że mieszkarka oznaczone typem i numerem seryjnym *1) spełniają wszystkie obowiązujące przepisy dyrektyw *2) i norm *3). Dokumentacja techniczna *4) – patrz strona 3.

2. Użytkowanie zgodne z przeznaczeniem

Mieszkarka jest przeznaczona do rozrabiania sypkich materiałów budowlanych, jak zaprawy, tynki, kleje oraz mieszania niezawierających rozpuszczalników farb, lakierów i podobnych substancji.

Nie stosować do wiercenia.

Odpowiedzialność za szkody powstałe w wyniku użytkowania niezgodnego z przeznaczeniem ponosi wyłącznie użytkownik.

Przestrzegać ogólnie obowiązujących przepisów BHP oraz dotychczasowych uwag dotyczących bezpieczeństwa.

3. Ogólne wskazówki bezpieczeństwa



Dla bezpieczeństwa użytkownika oraz w celu ochrony elektronarzędzia zwrócić szczególną uwagę na miejsca w tekście oznaczone tym symbolem!



OSTRZEŻENIE – W celu zminimalizowania ryzyka obrażeń zapoznać się z treścią instrukcji obsługi.



OSTRZEŻENIE – **Przeczytać wszystkie uwagi dotyczące bezpieczeństwa, instrukcje, materiały graficzne i dane techniczne, którymi opatrzone elektronarzędzie.** *Nieprzestrzeganie poniższych uwag może się stać przyczyną porażenia prądem elektrycznym, pożaru i/ albo poważnych obrażeń ciała.*

Starannie przechowywać wszystkie uwagi dotyczące bezpieczeństwa i zalecenia, aby móc z nich skorzystać w przyszłości. Przekazując elektronarzędzie innym osobom, należy przekazać również niniejszą dokumentację.

4. Specjalne uwagi dotyczące bezpieczeństwa

a) Trzymać elektronarzędzie obiema rękami za przewidziane do tego celu rękojeści. Utrata kontroli nad urządzeniem może prowadzić do obrażeń.

b) Aby uniknąć niebezpiecznej atmosfery przy mieszaniu substancji palnych, zapewnić odpowiednią wentylację. Tworzące się pary mogą się dostać do dróg oddechowych albo zapalić się od iskier pochodzących z elektronarzędzia.

c) Nie mieszać żywności. Elektronarzędzia i ich narzędzia robocze nie są skonstruowane do przetwarzania żywności.

d) Przewód zasilający trzymać z dala od obszaru roboczego. Przewód sieciowy może zostać pochwycony przez mieszadło.

e) Zapewnić mocną i stabilną pozycję zbiornika mieszalnego. Nieprawidłowo zabezpieczony zbiornik może się poruszać w sposób niekontrolowany.

f) Zwracać uwagę, aby na obudowę elektronarzędzia nie tryskała woda. Ciecz, która się przedostanie do elektronarzędzia, może być przyczyną uszkodzenia lub porażenia prądem elektrycznym.

g) Przestrzegać instrukcji i uwag dotyczących bezpieczeństwa odnoszących się do mieszanego materiału. Mieszany materiał może być szkodliwy dla zdrowia.

h) Jeżeli elektronarzędzie wpadnie do mieszanego materiału, wyciągnąć natychmiast wtyczkę i zlecić sprawdzenie elektronarzędzia przez wykwalifikowanych specjalistów. Sięgnięcie do zbiornika, gdy elektronarzędzie jeszcze zwisa podłączone do gniazdka może prowadzić do porażenia prądem.

i) Podczas mieszania nie sięgać ręką do zbiornika mieszalnego ani nie wprowadzać do niego jakichkolwiek przedmiotów. Kontakt z mieszadłem może prowadzić do poważnych obrażeń.

j) Rozruch i dobieg elektronarzędzia może się odbywać tylko w zbiorniku mieszalnym. Mieszadło może się obrócić albo zgąć w sposób niekontrolowany.

Dalsze uwagi dotyczące bezpieczeństwa:

Przestrzegać maksymalnej dopuszczalnej średnicy mieszadła (patrz dane techniczne).

Na uchwycie występują wsteczne momenty obrotowe. Urządzenie zawsze trzymać oburącz za przewidziane do tego celu rękojeści, przyjąć bezpieczną postawę i skoncentrować uwagę na wykonywanej pracy.

Pojemnik z mieszaną substancją zabezpieczyć przed obracaniem.

Przy pracy z tym urządzeniem nosić okulary ochronne, rękawice ochronne i środki ochrony dróg oddechowych.

W przypadku długotrwałej pracy stosować ochronniki słuchu. Dłuższe oddziaływanie wysokiego poziomu hałasu może spowodować uszkodzenie słuchu.

Nie wolno dotykać obracającego się narzędzia!

Nie mieszać rozpuszczalników ani substancji zawierających rozpuszczalniki o temperaturze zapłonu poniżej 21°C. Podczas obróbki mogą powstawać szkodliwe opary lub mieszaniny wybuchowe.

Redukcja zapylenia:

⚠ OSTRZEŻENIE – Niektóre rodzaje pyłów, które powstają podczas szlifowania papierem ściernym, cięcia, szlifowania, wiercenia i innych prac, zawierają substancje chemiczne, o których wiadomo, że wywołują raka, wady wrodzone lub zaburzają zdolność rozrodczą. Takie chemikalia to na przykład:

- ołów z farb zawierających ołów,
- pył mineralny z cegieł, cementu i innych wyrobów murarskich,
- arsen i chrom zawarty w drewnie poddanym obróbce chemicznej.

Ryzyko narażenia zależy od częstotliwości wykonywania takich prac. Aby zmniejszyć zagrożenie ze strony substancji chemicznych: pracować w obszarze o dobrej wentylacji i stosować atestowane środki ochronne, np. maski przeciwpyłowe zaprojektowane do filtrowania cząstek mikroskopijnej wielkości.

Powyższe informacje odnoszą się również do pyłów powstających przy obróbce innych materiałów, np. niektórych rodzajów drewna (drewno dębowe lub bukowe), metali, azbestu. Inne znane schorzenia, to np. reakcje alergiczne i choroby układu oddechowego. Zapobiegać przedostawaniu się cząstek pyłu do organizmu.

Przestrzegać wytycznych dotyczących obrabianego materiału, pracowników, rodzaju i miejsca zastosowania oraz przepisów krajowych (np. przepisów dotyczących ochrony pracy, utylizacji).

Eliminować szkodliwe cząstki z powietrza w miejscu ich emisji i zapobiegać ich odkładaniu się w otoczeniu.

Do prac specjalnych używać odpowiedniego osprzętu. Pozwoli to ograniczyć ilość cząstek przenikających w niekontrolowany sposób do otoczenia.

Stosować odpowiedni układ odsysania pyłu.

W celu zminimalizowania zagrożenia pyłem:

- Nie kierować uwalnianych cząstek i strumienia powietrza wylotowego z maszyny w stronę samego siebie, w kierunku innych osób znajdujących się w pobliżu ani na osiadły pył.
- Używać systemów odpylania i/albo oczyszczaczy powietrza.
- Zapewnić dobrą wentylację miejsca pracy i utrzymywać je w czystości poprzez odkurzanie. Zamiatanie lub nadmuch powodują wzbijanie pyłu.
- Odkurzać lub pracować w odzieży ochronnej. Nie przedmuchiwać, nie trzepać, nie czyścić szczotką.

4.1 Specjalne zasady bezpieczeństwa dla urządzeń zasilanych z sieci:

Przed przystąpieniem do regulacji ustawień, przezbrajania, konserwacji lub czyszczenia wyciągnąć wtyczkę z gniazda sieciowego.

Unikać przypadkowego uruchomienia – w przypadku wyciągania wtyczki z gniazda sieciowego lub zaniku napięcia zawsze odblokować włącznik.

4.2 Specjalne uwagi dotyczące bezpieczeństwa dla urządzeń zasilanych akumulatorowo:

Przed przystąpieniem do regulacji ustawień, przezbrajania, konserwacji lub czyszczenia wyjąć z maszyny akumulator.



Chronić akumulatory przed wilgocią!



Nie wkładać akumulatorów do ognia!

Nie używać uszkodzonych ani odkształconych akumulatorów!

Nie otwierać akumulatorów!

Nie dotykać i nie zwierać styków akumulatora!



Z uszkodzonych akumulatorów Li-Ion może wyciec lekko kwasowa ciecz palna!



W razie wydostania się cieczy z akumulatora i kontaktu ze skórą bezzwłocznie spłukać to miejsce dużą ilością wody. Jeżeli ciecz z akumulatora dostanie się do oczu, przepłukać oczy czystą wodą i bezzwłocznie udać się do lekarza!

Z uszkodzonego urządzenia trzeba zawsze wyjąć akumulator.

Transport akumulatorów litowo-jonowych:

Warunki przesyłania akumulatorów Li-Ion regulują przepisy dotyczące towarów niebezpiecznych (UN 3480 i UN 3481). Przed wysyłką akumulatorów Li-Ion zapoznać się z aktualnie obowiązującymi przepisami. W razie potrzeby zasięgnąć informacji w firmie transportowej. Certyfikowane opakowania są dostępne w Metabo.

Akumulatory wolno wysyłać tylko w przypadku, gdy ich obudowa jest nieuszkodzona i z wnętrza nie wydostaje się płyn. Przed wysyłką wyjąć akumulator z maszyny. Zabezpieczyć styki przed zwarcieniem (np. zaizolować taśmą klejącą).

5. Elementy urządzenia

Patrz strona 2.

- 1 Wrzeczciono
- 2 Pokrętko wyboru biegu *
- 3 Przycisk włącznika
- 4 Blokada przełącznika (oraz przycisk ustalający pracę w trybie ciągłym w modelach RWEV... i RW 18 LTX...)
- 5 Pokrętko nastawcze prędkości obrotowej *
- 6 Uchwyty
- 7 Przycisk wskaźnika pojemności *
- 8 Wskaźnik pojemności i sygnalizator *
- 9 Akumulator *
- 10 Przycisk zwalniania blokady akumulatora *

* w zależności od modelu/wyposażenia

6. Uruchomienie

6.1 Wskazówki specjalne dla urządzeń zasilanych z sieci



Przed uruchomieniem urządzenia sprawdzić, czy napięcie zasilania i częstotliwość sieci

podane na tabliczce znamionowej są zgodne z parametrami zasilania sieciowego w miejscu pracy.

! Na zasilaniu elektrycznym zainstalować wyłącznik różnicowoprądowy (RCD) o maks. prądzie wyzwalającym 30 mA.

6.2 Wskazówki specjalne dla urządzeń zasilanych akumulatorowo

Akumulator

Przed pierwszym użyciem naładować akumulator (9).

W razie spadku mocy ponownie naładować akumulator.

Informacje dotyczące ładowania akumulatorów można znaleźć w instrukcji obsługi ładowarki Metabo.

Akumulatory posiadają wskaźnik stanu naładowania i sygnalizator (8) (w zależności od wyposażenia):

- Po naciśnięciu przycisku (7) diody LED wskazują stan naładowania.
- Jeżeli miga jedna LED, akumulator jest prawie rozładowany i trzeba go ponownie naładować.

Wymowanie i wkładanie akumulatora

Wymowanie: nacisnąć przycisk zwalniania blokady akumulatora (10) i wyjąć akumulator (9).

Wkładanie: wsunąć akumulator (9) do zatrzasknięcia w blokadzie.

7. Użytkowanie

7.1 Zmiana narzędzia roboczego

Zakładanie mieszadła:

Mieszadło wkręcić we wrzeciono (1). Kluczem płaskim przytrzymać wrzeciono (1) a następnie dokręcić mieszadło drugim kluczem płaskim.

Informacja: w razie potrzeby wkręcić dostarczoną w zestawie przedłużkę.

Wymowanie narzędzia roboczego:

Kluczem płaskim przytrzymać wrzeciono (1) a następnie odkręcić mieszadło drugim kluczem płaskim.

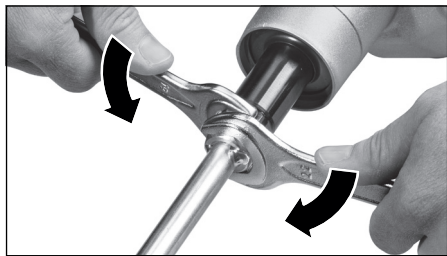

7.2 Wybór biegu (w zależności od wyposażenia)

Obracając pokrętkę (2) wybrać żądany bieg.

Biegi zmieniać, gdy silnik znajduje się w bezruchu, ewentualnie, gdy maszyna jest w dobiegu (krótkotrwałe włączenie / wyłączenie).

- I = 1. bieg
(mała prędkość obrotowa, duży moment obrotowy)
- II = 2. bieg
(duża prędkość obrotowa)

7.3 ustawianie maksymalnej prędkości obrotowej (w zależności od wyposażenia)

Pokrętem nastawczym (5) ustawić maksymalną prędkość obrotową, w razie potrzeby dostosować nastawę podczas pracy.

Tabela prędkości obrotowych patrz strona 3.

7.4 Włączanie i wyłączenie Zmiana prędkości obrotowej

! Urządzenie zawsze trzymać oburącz za przewidziane do tego celu rękojeści, przyjąć bezpieczną postawę i skoncentrować uwagę na wykonywanej pracy.

Włączanie, zmiana prędkości obrotowej: nacisnąć i przytrzymując wciśniętą blokadę przełącznika (4) nacisnąć przełącznik włącznika (3). Zwolnić blokadę przełącznika (4).

Prędkość obrotową można zmieniać naciskając przycisk przełącznika.

Aby wyłączyć, zwolnić przycisk przełącznika (3).

Praca w trybie ciągłym (nie dla modelu RWE 1200):

! RWEV 1200-2, RWEV 1600-2, RW 18 LTX BL 120: Po włączeniu trybu pracy ciągłej maszyna będzie pracować nadal, nawet jeżeli wypadnie z ręki.

Włączyć maszynę i przy wciśniętym przełączniku włącznika (3) wcisnąć przycisk ustalający (4) i zwolnić przełącznik włącznika (3). Zwolnić przycisk ustalający (4).

W celu wyłączenia ponownie nacisnąć przycisk (3), a następnie zwolnić.

8. Czyszczenie

Mieszadło czyścić po każdym zakończeniu pracy. Regularnie czyścić urządzenie.

9. Usuwanie usterek

9.1 Urządzenia zasilane z sieci:

Prędkość obrotowa pod obciążeniem BARDZO się zmniejsza:

zabezpieczenie przeciążeniowe.

Temperatura silnika jest zbyt wysoka! Pozostawić urządzenie na biegu jałowym do momentu, aż ostygnie. Dobrać średnicę mieszadła odpowiednią dla danego zastosowania. W modelu RWEV...: ustawić pierwszy bieg.

Prędkość obrotowa pod obciążeniem**NIEZNACZNIE się zmniejsza:****zabezpieczenie przeciążeniowe.**

Przeciążenie maszyny. Kontynuować pracę ze zmniejszonym obciążeniem. Dobrać średnicę mieszadła odpowiednią dla danego zastosowania. W modelu RWEV...: ustawić pierwszy bieg.

Urządzenie nie pracuje:**Zabezpieczenie przed ponownym uruchomieniem**

Zadziałało zabezpieczenie przed ponownym uruchomieniem. Po włożeniu wtyczki przewodu zasilającego do gniazda przy włączonej maszynie lub po przywróceniu zasilania po wcześniejszym zaniku napięcia maszyna nie uruchamia się. Wyłączyć i ponownie włączyć maszynę.

9.2 Urządzenia akumulatorowe:**1 sygnał akustyczny, maszyna nie pracuje:****Zabezpieczenie przed ponownym uruchomieniem**

Zadziałało zabezpieczenie przed ponownym uruchomieniem. Po włożeniu akumulatora maszyna nie uruchamia się, mimo, że jest włączona. Wyłączyć i ponownie włączyć maszynę.

2 sygnały akustyczne, maszyna wyłączyła się samoczynnie:**zabezpieczenie przeciążeniowe.**

Przeciążenie maszyny. Kontynuować pracę ze zmniejszonym obciążeniem. W modelu RW 18 LTX BL 140-2: ustawić pierwszy bieg. Dobrać średnicę mieszadła odpowiednią dla danego zastosowania. Jeżeli maszyna jest zbyt gorąca: pozostawić maszynę na biegu jałowym do momentu, aż ostygnie.

3 sygnały akustyczne, maszyna wyłączyła się samoczynnie w trybie pracy ciągłej (tylko w przypadku RW 18 LTX BL 140-2):**SafetyStop.**

Bezpieczna i czysta praca: szybkie wyłączenie w przypadku zablokowania lub utraty kontroli. Maszynę przytrzymać obiema rękami za rękojeści, wyłączyć ją i włączyć ponownie, a następnie ponownie podjąć normalną pracę.

10. Osprzęt

Stosować wyłącznie oryginalne akumulatory i osprzęt Metabo lub CAS (Cordless Alliance System).

Stosować wyłącznie osprzęt, który spełnia wymagania i parametry określone w niniejszej instrukcji obsługi.

Ładowarki: ASC 145 itd.

Akumulatory o różnych pojemnościach.

Kupować wyłącznie akumulatory o napięciu odpowiednim do posiadanego elektronarzędzia.

5,5 Ah (LiHD), nr kat.: 625368000

8,0 Ah (LiHD), nr kat.: 625369000

10,0 Ah (LiHD), nr kat.: 625549000

itd.

4,0 Ah (Li-Power), nr kat.: 625027000

itd.

Kompletny program osprzętu można znaleźć na stronie www.metabo.com lub w katalogu.

11. Naprawy

Wszelkie naprawy elektronarzędzi wolno wykonywać wyłącznie elektrykom!

Uszkodzony przewód zasilający wolno wymienić wyłącznie na specjalny, oryginalny przewód zasilający Metabo, dostępny w serwisie Metabo.

W sprawie naprawy elektronarzędzia należy się zwrócić do przedstawiciela Metabo. Adresy są dostępne na stronie www.metabo.com.

Wykazy części zamiennych można pobrać pod adresem www.metabo.com.

12. Ochrona środowiska

Przestrzegać lokalnych przepisów dotyczących ekologicznej utylizacji i recyklingu zużytych maszyn, opakowań i osprzętu.

Materiały opakowaniowe utylizować zgodnie z ich oznakowaniem i wytycznymi obowiązującymi na terenie danej gminy. Więcej informacji można znaleźć w dziale Serwis na stronie www.metabo.com.



Dotyczy tylko państw UE: nie wyrzucać elektronarzędzi wraz z odpadami komunalnymi! Zgodnie z dyrektywą europejską 2012/19/UE o zużytych urządzeniach elektrycznych i elektronicznych oraz jej implementacją w prawodawstwie krajowym zużyte elektronarzędzia trzeba segregować i poddawać odzyskowi surowców wtórnych zgodnie z przepisami o ochronie środowiska.

Wskazówki specjalne dla urządzeń zasilanych akumulatorowo:

Akumulatorów nie wolno wyrzucać wraz z odpadami komunalnymi! Uszkodzone lub zużyte akumulatory zwrócić do dystrybutora produktów Metabo!

Nie wrzucać akumulatorów do wody.

Przed utylizacją rozładować akumulator w elektronarzędziu. Zabezpieczyć styki przed zwarciem (np. zaizolować taśmą klejącą).

13. Dane techniczne

Wyjaśnienia do informacji podanych na stronie 3.

Prawo do zmian związanych z postępowaniem technicznym zastrzeżone.

| | | |
|-------|---|--|
| P_1 | = | znamionowy pobór mocy |
| P_2 | = | moc oddawana |
| U | = | napięcie akumulatora |
| n_0 | = | prędkość obrotowa na biegu jałowym |
| n_1 | = | prędkość obrotowa pod obciążeniem |
| G | = | uchwyt narzędziowy (gwint) |
| D_R | = | maksymalna dopuszczalna średnica/szerokość mieszadła |
| D | = | średnica szyjki mocowania |
| m | = | ciężar z najmniejszym akumulatorem / ciężar (bez kabla sieciowego) |

pl POLSKI

Wartości pomiarów ustalone w oparciu o normę EN 62841.

Dozwolona temperatura otoczenia podczas pracy: od -20°C do 50°C (ograniczona moc przy temperaturach poniżej 0°C). Dozwolona temperatura otoczenia podczas przechowywania: od 0°C do 30°C.

Maszyna w klasie ochronności II

~ Prąd przemienny

=== prąd stały

Zamieszczone dane techniczne podlegają tolerancji (odpowiednio do obowiązujących standardów).

Wartości emisji

Wartości te umożliwiają oszacowanie emisji elektronarzędzia i porównanie różnych elektronarzędzi. W zależności od warunków użytkowania, stanu elektronarzędzia lub narzędzi roboczych rzeczywiste obciążenie może być większe lub mniejsze. Podczas dokonywania oceny uwzględnić przerwy w pracy i fazy mniejszego obciążenia. Na podstawie odpowiednio dopasowanych wartości szacunkowych określić środki ochrony dla użytkownika, np. działania organizacyjne.

Łączna wartość wibracji (suma wektorowa dla trzech kierunków) określona zgodnie z normą EN 62841:

$a_{h,D}$ = wartość emisji drgań

$K_{h,D}$ = niepewność wyznaczenia (drżania)

Typowe poziomy hałas w ocenie akustycznej:

L_{pA} = poziom ciśnienia akustycznego

L_{WA} = poziom mocy akustycznej

K_{pA} , K_{WA} = niepewność pomiarowa

 **Nosić ochronniki słuchu!**

Πρωτότυπο οδηγιών χρήσης

1. Δήλωση συμμόρφωσης

Δηλώνουμε με ίδια ευθύνη: Αυτοί οι αναδευτήρες, που αναγνωρίζονται μέσω τύπου και αριθμού σειράς *1), ανταποκρίνονται σε όλες τις σχετικές διατάξεις των οδηγιών *2) και των προτύπων *3). Τεχνικά έγγραφα στο *4) - βλέπε σελίδα 3.

2. Σκόπιμη χρήση

Ο αναδευτήρας προορίζεται για την ανάδευση δομικών υλικών σε σκόνη όπως κονίαμα, επίχρισμα, κόλλα ή χρώματα που δεν περιέχουν διαλυτικά μέσα, βερνίκια και παρόμοια υλικά.

Να μη χρησιμοποιείται για τρύπημα.

Για ζημιές που ενδέχεται να προκύψουν από μη ενδεδειγμένη χρήση φέρει την αποκλειστική ευθύνη ο χρήστης.

Πρέπει να τηρούνται οι γενικά αναγνωρισμένες προδιαγραφές περί πρόληψης ατυχημάτων και οι παραδιδόμενες υποδείξεις ασφαλείας.

3. Γενικές επισημάνσεις ασφαλείας



Προσέξτε για τη δική σας προστασία, καθώς και για την προστασία του ηλεκτρικού σας εργαλείου εκείνα τα σημεία του κειμένου, που χαρακτηρίζονται με αυτό το σύμβολο!



ΠΡΟΕΙΔΟΠΟΙΗΣΗ - Για τη μείωση του κινδύνου τραυματισμού διαβάστε τις οδηγίες λειτουργίας.



ΠΡΟΕΙΔΟΠΟΙΗΣΗ - Διαβάστε όλες τις υποδείξεις ασφαλείας, οδηγίες, εικονογραφήσεις και όλα τα τεχνικά στοιχεία, που συνοδεύουν αυτό το ηλεκτρικό εργαλείο. Αμέλειες κατά την τήρηση των ακόλουθων υποδείξεων μπορεί να προκαλέσουν ηλεκτροπληξία, πυρκαγιά και/ή σοβαρούς τραυματισμούς.

Φυλάξτε όλες τις υποδείξεις ασφαλείας και τις οδηγίες για το μέλλον. Παραδώστε σε άλλους το ηλεκτρικό σας εργαλείο μόνο μαζί με αυτά τα έγγραφα.

4. Ειδικές υποδείξεις ασφαλείας

α) Κρατάτε το ηλεκτρικό εργαλείο με τα δύο χέρια από τις προβλεπόμενες χειρολαβές. Η απώλεια του ελέγχου του εργαλείου μπορεί να οδηγήσει σε τραυματισμούς.

β) Για την αποτροπή σχηματισμού επικίνδυνης ατμόσφαιρας, φροντίστε για επαρκή αερισμό κατά την ανάδευση εύφλεκτων υλικών. Αλλιώς σχηματίζονται αναθυμιάσεις που θα εισπνεύσετε ή θα αναφλεγούν από τον σπινθηρισμό που δημιουργεί το ηλεκτρικό εργαλείο.

γ) Μην αναδεύετε τρόφιμα. Τα ηλεκτρικά εργαλεία και τα εξαρτήματά τους δεν είναι κατασκευασμένα για την επεξεργασία τροφίμων.

δ) Κρατάτε το καλώδιο σύνδεσης με το δίκτυο ρεύματος μακριά από την περιοχή εργασίας. Το καλώδιο δικτύου μπορεί να πιστεί στον κάλαθο ανάδευσης.

ε) Φροντίστε για μία σταθερή και ασφαλή στήριξη του δοχείου ανάδευσης. Ένα μη επαρκώς ασφαλισμένο δοχείο μπορεί να μετακινηθεί απρόβλεπτα.

στ) Προσέξτε να μην εκτοξευθεί υγρό στο περίβλημα του ηλεκτρικού εργαλείου. Η είσοδος υγρού στο ηλεκτρικό εργαλείο μπορεί να προκαλέσει βλάβη και ηλεκτροπληξία.

ζ) Ακολουθείτε τις οδηγίες και υποδείξεις ασφαλείας για το προς ανάδευση υλικό. Το προς ανάδευση υλικό μπορεί να είναι επιβλαβές για την υγεία.

η) Εάν πέσει το ηλεκτρικό εργαλείο μέσα στο προς ανάδευση υλικό, τραβήξτε αμέσως το βύσμα και καλέστε εξειδικευμένο προσωπικό για να το ελέγξει. Η ανάσφραξη του από το δοχείο, όσο αυτό είναι ακόμα συνδεδεμένο στην πρίζα, μπορεί να προκαλέσει ηλεκτροπληξία.

θ) Κατά τη διάρκεια της ανάδευσης μην πιάνετε με τα χέρια το δοχείο ανάδευσης και μην εισάγετε άλλα αντικείμενα σ' αυτό. Μία επαφή με τον κάλαθο ανάδευσης μπορεί να οδηγήσει σε σοβαρούς τραυματισμούς.

ι) Ενεργοποιείτε ή απενεργοποιείτε το ηλεκτρικό εργαλείο μόνον όσο αυτό βρίσκεται μέσα στο δοχείο ανάδευσης. Ο κάλαθος ανάδευσης όταν λειτουργεί ανεξέλεγκτα μπορεί να πεταχτεί από τη βάση του ή να λυγίσει.

Περαιτέρω υποδείξεις ασφαλείας:

Προσέξτε τη μέγιστη επιτρεπόμενη διάμετρο καθαθίου ανάδευσης (βλέπε Τεχνικά στοιχεία).

Σχηματίζονται αντιστροφες ροπές στρέψης στη χειρολαβή. Κρατάτε το εργαλείο πάντοτε καλά με τα δύο χέρια από τις προβλεπόμενες χειρολαβές, στέκεστε σταθερά και εργάζεστε συγκεντρωμένοι.

Ασφαλιζετε το δοχείο ανάδευσης για να μην περιστρέφεται και αυτό μαζί.

Κατά την εργασία με το εργαλείο να χρησιμοποιείτε πάντοτε προστατευτικά γυαλιά, προστατευτικά γάντια και μάσκα προστασίας της αναπνοής.

Σε περίπτωση που πρόκειται να εργαστείτε για μεγαλύτερο χρονικό διάστημα, φορέστε οπωσδήποτε προστασία ακοής. Η επίδραση για μεγαλύτερο χρονικό διάστημα υψηλής ηχητικής στάθμης μπορεί να οδηγήσει σε βλάβη της ακοής.

Μην πιάνετε το περιστρεφόμενο εξάρτημα!

Μην αναμειγνύετε διαλύτες ή υλικά που περιέχουν διαλυτικά μέσα όταν έχουν σημείο ανάφλεξης κάτω από 21°C. Κατά την κατεργασία

μπορεί να δημιουργηθούν επικίνδυνοι ατμοί ή εκρηκτικά μείγματα.

Μείωση επιβάρυνσης από σκόνη:

 **ΠΡΟΕΙΔΟΠΟΙΗΣΗ** - Ορισμένα είδη σκόνης που παράγονται κατά τη λείανση με γυαλόχαρτο, κατά το πρίονισμα, τρύχισμα, τρύπημα και με άλλες εργασίες, περιέχουν χημικές ουσίες, οι οποίες είναι γνωστό, ότι μπορεί να προεξήσουν καρκίνο, γενετικές ανωμαλίες ή άλλες βλάβες της αναπαραγωγής. Μερικά παραδείγματα αυτών των χημικών ουσιών είναι:

- Μόλυβδος από μολυβδόχυα επιχρίσματα,
- ορυκτή σκόνη από δομικούς λίθους, τσιμέντο και άλλα υλικά τοιχοποιίας και
- αρσενικό και χρώμιο από χημικά επεξεργασμένο ξύλο.

Ο κίνδυνος που διατρέχετε από αυτήν την επιβάρυνση, εξαρτάται από το πόσο συχνά εκτελείτε αυτήν την εργασία. Για να μειώσετε την επιβάρυνση από αυτές τις χημικές ουσίες: εργάζεστε σε έναν καλά αεριζόμενο χώρο φορώντας έναν εγκεκριμένο εξοπλισμό προστασίας, όπως π.χ. μάσκες προστασίας από τη σκόνη, οι οποίες είναι κατασκευασμένες έτσι, ώστε να φιλτράρουν τα μικροσκοπικά μικρά σωματίδια.

Αυτό ισχύει επίσης και για είδη σκόνης άλλων υλικών, όπως π.χ. ορισμένα είδη ξυλείας (όπως σκόνη δρυός ή οξιάς), μέταλλα, αμιάντος. Άλλες γνωστές ασθένειες είναι π.χ. αλλεργικές αντιδράσεις, νοσήματα του αναπνευστικού συστήματος. Μην αφήνετε την σκόνη να εισχωρήσει στο σώμα.

Προσέξτε τις οδηγίες που ισχύουν για το υλικό, το προσωπικό, την περίπτωση εφαρμογής και το σημείο χρήσης και τους εθνικούς κανονισμούς (π.χ. κανονισμοί εργασιακής ασφάλειας, απόρριψη).

Συλλέξτε τα σωματίδια που προκύπτουν στο σημείο της δημιουργίας τους, αποφύγετε τις συσσωρεύσεις στον περιβάλλοντα χώρο.

Χρησιμοποιείτε κατάλληλο για ειδικές εργασίες πρόσθετο εξοπλισμό. Έτσι φθάνουν λιγότερα σωματίδια ανεξέλεγκτα στο περιβάλλον.

Χρησιμοποιείτε ένα κατάλληλο σύστημα αναρρόφησης σκόνης.

Μειώστε την επιβάρυνση από τη σκόνη με τους εξής τρόπους:

- στρέφοντας τα εξερχόμενα σωματίδια και τη σκόνη απερίων του εργαλείου όχι πάνω σας ή προς άτομα που βρίσκονται κοντά σας ή πάνω σε συσσωρευμένη σκόνη,
- χρησιμοποιώντας μία εγκατάσταση αναρρόφησης και/ή μία συσκευή καθαρισμού του αέρα,
- αεριζοντας καλά τον χώρο εργασίας και διατηρώντας τον καθαρό αναρροφώντας τους ρύπους. Το σκούπισμα ή το ξεφύσημα στροβιλίζει τη σκόνη.
- Αναρροφάτε ή πλένετε την ενδυμασία προστασίας. Μην ξεφουσάτε, χτυπάτε ή καθαρίζετε με βούρτσες.

4.1 Ειδικές υποδείξεις ασφαλείας για ηλεκτρικά εργαλεία:

Προτού πραγματοποιήσετε μία οποιαδήποτε ρύθμιση, αλλαγή εξοπλισμού, συντήρηση ή καθαρισμό τραβήξτε το φικ από την πρίζα.

Αποφεύγετε το ακούσιο ξεκίνημα: Απασφαλίζετε πάντοτε τον διακόπτη, όταν τραβάτε το φικ από την πρίζα του ρεύματος ή όταν παρουσιαστεί μια διακοπή ρεύματος.

4.2 Ειδικές υποδείξεις ασφαλείας για εργαλεία επαναφορτιζόμενης μπαταρίας:

Προτού πραγματοποιήσετε μια οποιαδήποτε ρύθμιση, αλλαγή εξοπλισμού, συντήρηση ή καθαρισμό αφαιρέστε την μπαταρία από το εργαλείο.

 Προστατέψτε τις μπαταρίες από την υγρασία!

 Μην εκθέτετε τις επαναφορτιζόμενες μπαταρίες στη φωτιά!

Μην χρησιμοποιείτε ελαττωματικές ή παραμορφωμένες επαναφορτιζόμενες μπαταρίες!

Μην ανοίγετε τις επαναφορτιζόμενες μπαταρίες! Μην ακουμπάτε ή βραχυκυκλώνετε τις επαφές των επαναφορτιζόμενων μπαταριών!

 Από τις ελαττωματικές επαναφορτιζόμενες μπαταρίες ιόντων λιθίου (Li-Ion) μπορεί να εξέλθει εύφλεκτο υγρό!

 Σε περίπτωση που χυθεί το υγρό της μπαταρίας και έρθει σε επαφή με το δέρμα σας, ξεπλύνετε το αμέσως με πολύ νερό. Σε περίπτωση που πέσει υγρό της μπαταρίας στα μάτια σας, πλύνετε τα μάτια σας με καθαρό νερό και πηγαίνετε χωρίς καθυστέρηση στον γιατρό!

Εάν το εργαλείο χαλάσει αφαιρέστε την επαναφορτιζόμενη μπαταρία από αυτό.

Μεταφορά των μπαταριών ιόντων λιθίου:

Η αποστολή των μπαταριών ιόντων λιθίου υπόκειται στη νομοθεσία περί επικινδύνων εμπορευμάτων (UN 3480 και UN 3481). Κατά την αποστολή των μπαταριών ιόντων λιθίου προσέξτε τους τρέχοντες ισχύοντες κανονισμούς. Πληροφορηθείτε σχετικά ενδεχομένως από την εταιρεία μεταφορών. Πιστοποιημένη συσκευασία είναι διαθέσιμη στη Metabo.

Η αποστολή των μπαταριών μπορεί να γίνει μόνον εφόσον το περιβλήμα ευρίσκεται σε καλή κατάσταση και δεν διαρρέει υγρό. Για την αποστολή της επαναφορτιζόμενης μπαταρίας αφαιρέστε την μπαταρία από το εργαλείο. Ασφαλίστε τις επαφές από τυχόν βραχυκύκλωμα (π.χ. μονώστε τις με αυτοκόλλητη ταινία).

5. Επισκόπηση

Βλέπε σελίδα 2.

- 1 Άξονας
- 2 Κουμπί ενεργοποίησης για την επιλογή ταχύτητας *

- 3 Πληκτροδιακόπτης
- 4 Φραγή διακόπτη (και κουμπί σταθεροποίησης για συνεχή λειτουργία στο RWEV... και RW 18 LTX...)
- 5 Τροχίσκος ρύθμισης για την προεπιλογή του αριθμού των στροφών *
- 6 Χειρολαβές
- 7 Πλήκτρο ένδειξης της χωρητικότητας *
- 8 Ένδειξη χωρητικότητας και σήμανσης *
- 9 Επαναφορτιζόμενη μπαταρία *
- 10 Πλήκτρο για την απασφάλιση της μπαταρίας *

* εξαρτάται από το μοντέλο / τον εξοπλισμό

6. Έναρξη της λειτουργίας

6.1 Ειδικά για ηλεκτρικά εργαλεία

 Πριν από τη θέση σε λειτουργία ελέγξτε αν η τάση και η συχνότητα που αναφέρονται στην πινακίδα τύπου ταυτίζονται με τα στοιχεία του ηλεκτρικού σας δικτύου.

 Συνδέετε πάντα προηγουμένως ένα ρελέ διαρροής FI (RCD) με μέγ. ρεύμα ενεργοποίησης 30 mA.

6.2 Ειδικά για εργαλεία επαναφορτιζόμενης μπαταρίας

Επαναφορτιζόμενη μπαταρία

Φορτίστε την μπαταρία (9) πριν από τη χρήση.

Φορτίστε ξανά την επαναφορτιζόμενη μπαταρία σε περίπτωση πτώσης της ισχύος.

Οδηγίες για τη φόρτιση της επαναφορτιζόμενης μπαταρίας θα βρείτε στις οδηγίες λειτουργίας του Metabo-φορτιστή.

Οι επαναφορτιζόμενες μπαταρίες έχουν μία ένδειξη χωρητικότητας και σήματος (8) (ανάλογα με τον εξοπλισμό):

- Πατήστε το πλήκτρο (7), εμφανίζεται η κατάσταση φόρτισης μέσω των λυχνιών LED.
- Όταν μια λυχνία LED αναβοσβήνει, η μπαταρία είναι σχεδόν άδεια και πρέπει να επαναφορτιστεί.

Αφαίρεση, τοποθέτηση της μπαταρίας

Αφαίρεση: Πατήστε το πλήκτρο για την απασφάλιση της επαναφορτιζόμενης μπαταρίας (10) και αφαιρέστε την μπαταρία (9).

Τοποθέτηση: Σπρώξτε μέσα την μπαταρία (9) μέχρι να ασφαλίσει.

7. Χρήση

7.1 Αλλαγή εξαρτήματος

Τοποθέτηση ράβδου ανάδευσης:

Βιδώστε τη ράβδο ανάδευσης στον άξονα (1). Κρατήστε τον άξονα (1) με ένα γερμανικό κλειδί και βιδώστε τη ράβδο ανάδευσης με ένα δεύτερο γερμανικό κλειδί.

Υπόδειξη: Αν χρειαστεί, βιδώστε το παραδιδόμενο τεμάχιο επέκτασης.

Αφαίρεση του εξαρτήματος:

Κρατήστε τον άξονα (1) με ένα γερμανικό κλειδί και ξεβιδώστε τη ράβδο ανάδευσης με ένα δεύτερο γερμανικό κλειδί.

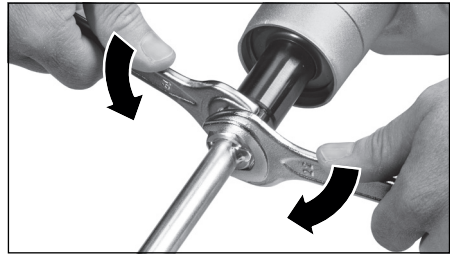

7.2 Επιλογή ταχύτητας (ανάλογα με τον εξοπλισμό)

Επιλέξτε την επιθυμητή ταχύτητα περιστρέφοντας το κουμπί ενεργοποίησης (2).

Πραγματοποιήστε την αλλαγή με σβηστό κινητήρα με σταματημένο το εργαλείο (σύντομη ενεργοποίηση/απενεργοποίηση).

- I = 1. Ταχύτητα (χαμηλός αριθμός στροφών, υψηλή ροπή)
- II = 2. Ταχύτητα (υψηλός αριθμός στροφών)

7.3 Ρύθμιση μέγ. αριθμού στροφών (ανάλογα τον εξοπλισμό)

Προεπιλέξτε στον τροχίσκο ρύθμισης (5) τον μέγιστο αριθμό στροφών και, αν χρειαστεί, αλλάξτε τον στη διάρκεια της εργασίας.

Πίνακας αριθμού στροφών, βλέπε σελίδα 3.

7.4 Ενεργοποίηση/Απενεργοποίηση Αλλαγή αριθμού στροφών

 Κρατάτε το εργαλείο πάντοτε καλά με τα δύο χέρια από τις προβλεπόμενες χειρολαβές, στέκεστε σταθερά και εργάζεστε συγκεντρωμένοι.

Ενεργοποίηση, αλλαγή αριθμού στροφών:

Πατήστε παρατεταμένα τη φραγή διακόπτη (4) και στη συνέχεια πατήστε τον πληκτροδιακόπτη (3). Αφήστε τη φραγή διακόπτη (4) ελεύθερη.

Ο αριθμός των στροφών μπορεί να αλλάξει, πατώντας τον πληκτροδιακόπτη.

Για την απενεργοποίηση αφήστε τον πληκτροδιακόπτη (3) ελεύθερο.

Συνεχής λειτουργία (όχι στο RWE 1200):

 RWEV 1200-2, RWEV 1600-2, RW 18 LTX BL 120: Κατά τη συνεχή λειτουργία, το εργαλείο εξακολουθεί να λειτουργεί, όταν σας ξεφύγει από το χέρι.

Ενεργοποιήστε το εργαλείο και με πατημένο τον πληκτροδιακόπτη (3) πιέστε τέρμα μέσα το κουμπί σταθεροποίησης (4) και κατόπιν αφήστε ελεύθερο

ει ΕΛΛΗΝΙΚΑ

τον ηλεκτροδιακόπτη (3). Ελευθερώστε το κουμπί σταθεροποίησης (4).

Για την απενεργοποίηση πατήστε ξανά τον ηλεκτροδιακόπτη (3) και αφήστε τον μετά ελεύθερο.

8. Καθαρισμός

Καθαρίζετε τη ράβδο ανάδευσης μετά από κάθε εργασία.

Καθαρίζετε το εργαλείο τακτικά.

9. Επιδιόρθωση βλαβών

9.1 Ηλεκτρικά εργαλεία:

Ο αριθμός στροφών με φορτίο μειώνεται ΠΟΛΥ:

Προστασία έναντι υπερφόρτισης.

Η θερμοκρασία του κινητήρα είναι πολύ υψηλή! Αφήστε το εργαλείο να λειτουργήσει στο ρελαντί (χωρίς φορτίο), μέχρι να κρυώσει. Χρησιμοποιείτε μια κατάλληλη για την εφαρμογή διάμετρο καλάθου ανάδευσης. Στο RWEV...: ρυθμίστε την πρώτη ταχύτητα.

Ο αριθμός στροφών με φορτίο μειώνεται ΛΙΓΟ:

Προστασία έναντι υπερφόρτισης.

Το εργαλείο υπερφορτώνεται. Συνεχίστε την εργασία με μειωμένο φορτίο. Χρησιμοποιείτε μια κατάλληλη για την εφαρμογή διάμετρο καλάθου ανάδευσης. Στο RWEV...: ρυθμίστε την πρώτη ταχύτητα.

Το εργαλείο δεν λειτουργεί:

Προστασία από αθέλητη επανεκκίνηση.

Η προστασία από αθέλητη επανεκκίνηση έχει ενεργοποιηθεί. Εάν το φως (ρευματολήπτης) τοποθετηθεί στην πρίζα με ενεργοποιημένο το εργαλείο ή αποκατασταθεί η τροφοδοσία του ρεύματος μετά από μια διακοπή, το εργαλείο δεν λειτουργεί. Θέστε το εργαλείο εκτός λειτουργίας και ξανά σε λειτουργία.

9.2 Εργαλεία μπαταρίας:

1 ήχοι μπιπ, το εργαλείο δεν λειτουργεί:

Προστασία από αθέλητη επανεκκίνηση.

Η προστασία από αθέλητη επανεκκίνηση έχει ενεργοποιηθεί. Όταν τοποθετηθεί η μπαταρία με ενεργοποιημένο το εργαλείο, δεν ξεκινά το εργαλείο. Θέστε το εργαλείο εκτός λειτουργίας και ξανά σε λειτουργία.

2 ήχοι μπιπ, το εργαλείο απενεργοποιήθηκε από μόνο του:

Προστασία έναντι υπερφόρτισης.

Το εργαλείο υπερφορτώνεται. Συνεχίστε την εργασία με μειωμένο φορτίο. Στο RW 18 LTX BL 140-2: Ρυθμίστε την πρώτη ταχύτητα. Χρησιμοποιείτε μια κατάλληλη για την εφαρμογή διάμετρο καλάθου ανάδευσης. Αν το εργαλείο έχει ζεσταθεί υπερβολικά: Αφήστε το εργαλείο να λειτουργήσει χωρίς φορτίο, μέχρι να κρυώσει.

3 ήχοι μπιπ, το εργαλείο απενεργοποιήθηκε μόνο του σε συνεχή λειτουργία (μόνο στο RW 18 LTX BL 140-2):

SafetyStop.

Για ασφαλή και καθαρή εργασία: Γρήγορη απενεργοποίηση σε μπλοκάρισμα ή απώλεια ελέγχου. Κρατήστε το εργαλείο και με τα δύο χέρια από τις προβλεπόμενες χειρολαβές, απενεργοποιήστε και ενεργοποιήστε το πάλι, συνεχίστε κανονικά να εργάζεστε.

10. Πρόσθετος εξοπλισμός

Χρησιμοποιείτε μόνο γνήσιες επαναφορτιζόμενες μπαταρίες Metabo ή CAS- (Cordless Alliance System) και εξοπλισμό.

Χρησιμοποιείτε μόνον πρόσθετο εξοπλισμό, ο οποίος ικανοποιεί τις απαιτήσεις και τα χαρακτηριστικά στοιχεία που αναφέρονται σε αυτές τις οδηγίες λειτουργίας.

Φορτιστές: ASC 145, κ.λπ.

Επαναφορτιζόμενες μπαταρίες διαφορετικής χωρητικότητας. Αγοράζετε μόνο επαναφορτιζόμενες μπαταρίες με μια τάση κατάλληλη για το ηλεκτρικό σας εργαλείο.

5,5 Ah (LiHD), αρ. παραγγ.: 625368000

8,0 Ah (LiHD), αρ. παραγγ.: 625369000

10,0 Ah (LiHD), αρ. παραγγ.: 625549000

κ.λπ.

4,0 Ah (Li-Power), αρ. παραγγ.: 625027000

κ.λπ.

Πλήρες πρόγραμμα εξαρτημάτων, βλέπε www.metabo.com ή στον κατάλογο.

11. Επισκευή

Οι επισκευές των ηλεκτρικών εργαλείων επιτρέπεται να διενεργούνται μόνο από ηλεκτροτεχνίτες!

Αν υποστεί βλάβη το καλώδιο σύνδεσης στο δίκτυο του ρεύματος, πρέπει να το αντικαταστήσετε με ένα γνήσιο καλώδιο σύνδεσης της Metabo, που μπορείτε να προμηθευτείτε από το τμήμα εξυπηρέτησης πελατών της Metabo.

Για ηλεκτρικά εργαλεία Metabo που έχουν ανάγκη επισκευής απευθυνθείτε στην αντίστοιχη αντιπροσωπεία της Metabo. Διευθύνσεις βλέπε www.metabo.com.

Τους καταλόγους ανταλλακτικών μπορείτε να τους κατεβάσετε στη διεύθυνση www.metabo.com.

12. Περιβαλλοντολογική προστασία

Τηρείτε τους εθνικούς κανονισμούς για την απόσυρση σύμφωνα με τους κανόνες προστασίας του περιβάλλοντος και για την ανακύκλωση των άχρηστων εργαλείων, συσκευασιών και πρόσθετου εξοπλισμού.

Τα υλικά συσκευασίας πρέπει να απορρίπτονται σύμφωνα με τη σήμανσή τους σύμφωνα με τις

κοινοτικές οδηγίες. Περαιτέρω υποδείξεις θα βρείτε στην ηλεκτρονική διεύθυνση www.metabo.com στην περιοχή Service.



Μόνο για χώρες της ΕΕ: Μην πετάτε τα ηλεκτρικά εργαλεία στον κάδο οικιακών απορριμμάτων! Σύμφωνα με την ευρωπαϊκή οδηγία 2012/19/ΕΕ περί ηλεκτρικών και ηλεκτρονικών συσκευών και την ενσωμάτωσή της στο εθνικό δίκαιο, τα ηλεκτρικά εργαλεία πρέπει να συλλέγονται ξεχωριστά και να επιστρέφονται για ανακύκλωση με τρόπο φιλικό προς το περιβάλλον.

Ειδικές υποδείξεις για εργαλεία μπαταρίας:

Οι μπαταρίες δεν επιτρέπεται να πεταχτούν στα οικιακά απορρίμματα! Επιστρέψτε τις ελαττωματικές ή μεταχειρισμένες μπαταρίες στον αντιπρόσωπο της Metabo!

Μην πετάτε τις μπαταρίες στο νερό.

Πριν την απόσυρση εκφορτίστε την μπαταρία στο ηλεκτρικό εργαλείο. Ασφαλίστε τις επαφές από τυχόν βραχυκύκλωμα (π.χ. μονώστε τις με αυτοκόλλητη ταινία).

13. Τεχνικά στοιχεία

Διευκρινίσεις σχετικά με τα στοιχεία στη σελίδα 3.

Διατηρούμε το δικαίωμα για αλλαγές, που εξυπηρετούν την τεχνική πρόοδο.

- P_1 = Ονομαστική απορροφούμενη ισχύς
- P_2 = Αποδιδόμενη ισχύς
- U = Τάση της μπαταρίας
- n_0 = Αριθμός στροφών χωρίς φορτίο
- n_1 = Αριθμός στροφών με φορτίο
- G = Υποδοχή εξαρτήματος (σπείρωμα)
- D_R = μέγιστη επιτρεπόμενη διάμετρος/πλάτος καλάθου ανάδευσης
- D = Διάμετρος λαιμού σύσφιξης
- m = Βάρος με τη μικρότερη μπαταρία / βάρος (χωρίς καλώδιο σύνδεσης στο ρεύμα)

Οι τιμές μετρήθηκαν σύμφωνα με το πρότυπο EN 62841.

Επιτρεπόμενη θερμοκρασία περιβάλλοντος κατά τη λειτουργία:

-20 C έως 50 C (περιορισμένη απόδοση σε θερμοκρασίες κάτω από 0 C). Επιτρεπόμενες θερμοκρασίες κατά την αποθήκευση: 0 C έως 30 C

Εργαλείο της κατηγορίας βαθμού προστασίας II

~ Εναλλασσόμενο ρεύμα

=== Συνεχές ρεύμα

Τα αναφερόμενα τεχνικά στοιχεία εννοούνται με ανοχές (σύμφωνα με τις εκάστοτε ισχύουσες τεχνικές προδιαγραφές).



Τιμές εκπομπών

Αυτές οι τιμές καθιστούν δυνατή την εκτίμηση των εκπομπών του ηλεκτρικού εργαλείου και τη σύγκριση διαφόρων ηλεκτρικών εργαλείων. Ανάλογα με τις συνθήκες εργασίας, την κατάσταση του ηλεκτρικού εργαλείου ή των εξαρτημάτων εργασίας μπορεί η πραγματική επιβάρυνση να είναι υψηλότερη ή χαμηλότερη.

Για την εκτίμηση λάβετε υπόψη τα διαλείμματα εργασίας και τις φάσεις μικρότερου φορτίου. Με βάση τις αντίστοιχες προσαρμοσμένες τιμές εκτίμησης καθορίστε μέτρα προστασίας για τον χρήστη, π.χ. οργανωτικά μέτρα.

Συνολική τιμή κραδασμών (Διανυσματικό άθροισμα τριών διευθύνσεων) σύμφωνα με το EN 62841:

$a_{h,D}$ = Τιμή εκπομπής κραδασμών

$K_{h,D}$ = Ανασφάλεια (ταλάντωση)

Τυπικές ηχητικές στάθμες Δ:

L_{pA} = Στάθμη ηχητικής πίεσης

L_{WA} = Στάθμη ηχητικής ισχύος

K_{pA} , K_{WA} = Αβεβαιότητα



Φοράτε ωτοασπίδες!

Eredeti használati utasítás

1. Megfelelőségi nyilatkozat

Kizárólagos felelősségünk tudatában kijelentjük: Ezek a keverőművek – típus és sorozatszám alapján történő azonosítással *1) – megfelelnek az irányelvek *2) és szabványok *3) összes idevonatkozó rendelkezéseinek. A Műszaki dokumentációt *4) - lásd a 3. oldalon.

2. Rendeltetészerű használat

A keverőművet olyan por alakú építőanyagok keveréséhez tervezték, mint malter, vakolat, ragasztó, valamint oldószert nem tartalmazó festékek, lakkok és hasonló anyagok.

Fűrészhez nem használható.

A nem rendeltetészerű használat során keletkezett károkért kizárólag a felhasználó felel.

Az általános balesetmegelőzési előírásokat és a mellékelt biztonsági utasításokat figyelembe kell venni.

3. Általános biztonsági utasítások



Saját testi épsége és az elektromos szerszám védelme érdekében tartsa be az adott szimbólummal jelölt szövegrészekben foglaltakat!



FIGYELMEZTETÉS – A sérülésveszély csökkentése érdekében olvassa el a használati utasítást.



FIGYELMEZTETÉS – Olvassa el az ehhez a kéziszerszámmal mellékelt összes biztonsági figyelmeztetést, előírást, illusztrációt és műszaki adatokat. Az alábbiakban felsorolt előírások betartásának elmulasztása áramütésekhez, tűzhöz és/vagy súlyos testi sérülésekhez vezethet.

Kérjük, gondosan őrizzen meg minden biztonsági utasítást és előírást a jövőbeni használat érdekében.

Csak ezekkel a dokumentumokkal együtt adja tovább másnak az elektromos kéziszerszámot.

4. Különleges biztonsági utasítások

a) Tartsa az elektromos szerszámot két kézzel az arra kijelölt markolatnál fogva. A gép feletti uralom elvesztése sérüléshez vezethet.

b) A veszélyes légkör elkerülése érdekében gondoskodjon az elegendő szellőzésről az éghető anyagok bekeverése esetén. A keletkező gőzöket belélegezheti, vagy az elektromos szerszám által keletkező szikrák begyulladhatnak.

c) Ne keverjen semmilyen élelmiszert. Az elektromos szerszámok és azok betétszerszámai nem alkalmasak élelmiszerek feldolgozására.

d) Tartsa távol a munkaterületől a hálózati csatlakozó vezetékét. A hálózati vezeték beakadhat a keverőkosárba.

e) Gondoskodjon a keverőtartály szilárd és biztonságos állásáról. Egy nem az előírásoknak megfelelően biztosított tartály váratlanul elmozdulhat.

f) Ügyeljen arra, hogy ne fröccsenjen folyadék az elektromos szerszám házára. Az elektromos szerszámra behatoló folyadék rongálódáshoz és áramütéshez vezethet.

g) Kövesse a bekeverendő anyagra vonatkozó útmutatásokat és biztonsági utasításokat. A bekeverendő anyag az egészségre káros lehet.

h) Amennyiben az elektromos szerszám beleesne a bekeverendő anyagba, húzza ki azonnal a hálózati csatlakozót és ellenőriztesse az elektromos szerszámot egy képzett szak személlyel. Ha egy még a csatlakozó aljzatba csatlakoztatott elektromos szerszám lenne a tartályban, miközben Ön benyúlna, az áramütéshez vezethet.

i) Ne nyúljon a keverés közben kézzel a keverő tartályba, és ne tegyen abba más tárgyakat. A keverő kosárhoz érés komoly sérülésekhez vezethet.

j) Az elektromos szerszámot csak a keverő tartályban lehet beindítani és kikapcsolni. A keverőkosár ellenőrizhetetlen módon kipördülhet vagy elhajolhat.

További biztonsági tudnivalók:

Vegye figyelembe a legnagyobb megengedett keverőkosár-átmérőt (lásd a műszaki adatokat).

A markolaton visszaforgató nyomaték lép fel. A készülékre felszerelt markolatokat mindkét kézzel erősen kell tartani, stabil állást elfoglalva, a munkára koncentráltan kell dolgozni.

A keverőtartályt meg kell tartani, hogy ne forogjon keverés közben.

A géppel végzett munka során viseljen védőszemüveget, védőkesztyűt és légzésvédő álarcot.

Ha hosszabb ideig dolgozik, viseljen fülvédőt. A hosszabb időn keresztül ható erős zajszint halláskárosodást okozhat.

Ne érjen hozzá a forgásban lévő szerszámmal!

Ne keverjen oldószereket vagy 21°C alatti gyulladáspontú oldószert tartalmú anyagokat. A megmunkálás során veszélyes gázok, ill. robbanékony elegyek keletkezhetnek.

A porterhelés csökkentése:

FIGYELMEZTETÉS - Néhány porfajta, amely csiszolópapírral való csiszolás, fűrészelés, csiszolás, fűrész és egyéb munkavégzés során keletkezik, olyan vegyszereket tartalmaz, amelyeknél ismeretes, hogy az rákkeltő, születési hibákat, vagy egyéb reprodukciós károkat okozhatnak. Ezen vegyszerekre vonatkozó néhány példa:

- ólom ólomtartalmú festékrétegekből,
 - ásványi por téglából, cement és egyéb falazó nyersanyagokból, és
 - arzén, valamint króm vegyszerrel kezelt fa esetén.
- Ezen terhelések okozta veszély változó annak függvényében, milyen gyakran végez ilyen munkákat. Ennek érdekében, hogy csökkenteni lehessen ezen vegyszerek okozta terhelést: dolgozzon mindig jól szellőztetett területen és megfelelő engedélyezett védőfelszereléssel, mint pl. olyan porvédő álarccal, amelyet kifejezetten a mikroszkopikusan kis részecskék kiszűrésére fejlesztettek ki.

Ez vonatkozik egyéb nyersanyagok által keletkezett porra, mint pl. néhány fajta (pl. tölgy- vagy bükkfaporra), fém, azbeszt esetén. További ismert betegségek pl. allergiás reakciók, légúti megbetegedések. Figyeljen arra, hogy ne kerüljön a testébe por.

Vegye figyelembe az anyagra, a személyzetre, a felhasználásra és a felhasználás helyére vonatkozó érvényes irányelveket (pl. munkavédelmi, vagy a hulladékeltávolításra vonatkozó előírásokat).

Fogja fel a keletkező részecskéket, kerülje a környezetbe való lerakódást.

Használjon speciális munkavégzésre alkalmas tartozékokat. Ezzel kevesebb részecske jut ellenőrizetlenül a környezetbe.

Használjon megfelelő porszivó berendezést.

Csökkentse a porleterhelést a következők szerint:

- ne irányítsa magára, a közelben tartózkodó személyekre vagy a lerakódott porra a kiáramló részecskéket és a gépből kiáramló levegőt,
- használjon elszívó berendezést és/vagy légtisztító berendezést,
- szellőztesse megfelelően a munkavégzés területét és tartsa azt porszívózással tisztán. Seprés vagy lefújás felkavarja a port.
- Szívja le vagy mossa ki a védőruházatot. Ne fújja azt le, ne porolja ki vagy ne kefélje le.

4.1 Speciális biztonsági tudnivalók hálózati üzemi gépekhez:

Húzza ki a csatlakozót a csatlakozóaljzatból, mielőtt bármiféle beállítást, átalakítást, karbantartást vagy tisztítást végezne.

Kerülje el a véletlenszerű indítást: mindig oldja ki a kapcsolót, ha a csatlakozódugót kihúzza a csatlakozóaljzatból, vagy ha áramszünet lép fel.

4.2 Speciális biztonsági tudnivalók akkumulátoros üzemi gépekhez:

Beállítás, átalakítás, karbantartás vagy tisztítás előtt vegye ki az akkuegységet gépből.



Óvja az akkuegységet a nedvességtől!



Ne tegye ki az akkuegységet tűz hatásának!

Ne használjon sérült vagy deformálódott akkuegységet!

Ne nyissa fel az akkuegységet!

Ne érintse meg vagy ne zárja rövidre az akkuegység érintkezőit!



A hibás lítium-ion akkuegységből enyhén savas, éghető folyadék folyhat ki!



Ha az akkumulátorfolyadék kifolyik és érintkezésbe kerül a bőrrel, azonnal öblítse le bő vízzel. Ha az akkumulátorfolyadék a szemébe kerül, tiszta vízzel mossa ki, és haladéktalanul vesse alá magát orvosi kezelésnek! Meghibásodott gép esetén ki kell venni a gépből az akkuegységet.

A lítium-ionos akkuegység szállítása:

A lítium-ionos akkuegység szállítása a veszélyes anyagokról szóló rendeletek (UN 3480 és UN 3481) hatálya alá esik. A lítium-ionos akkuegység szállítása során mindig tájékozódjon az aktuálisan érvényes előírásokról. Adott esetben érdeklődjön a szállító vállalatánál. Tanúsítvánnyal ellátott csomagolás a Metabo vállalatától igényelhető.

Csak akkor adjon fel akkuegységet, ha annak háza sértetlen és abból nem lép ki folyadék. Feladásához vegye ki az akkuegységet a gépből. Biztosítsa az érintkezők rövidzárlat elleni védelmét (pl. ragasztószalaggal).

5. Áttekintés

Lásd a 2. oldalon.

- 1 orsó
- 2 kapcsológomb a sebességfokozat kiválasztásához *
- 3 nyomókapcsoló
- 4 kapcsolózár (és reteszelő gomb folyamatos működéshez a következőknél: RWÉV... és RW 18 LTX...)
- 5 állítókerék a fordulatszám előválasztásához *
- 6 markolatok
- 7 a kapacitáskijelző nyomógombja *
- 8 kapacitás- és figyelmeztető kijelző *
- 9 akkuegység *
- 10 nyomógomb az akkuegység kireteszeléséhez *

* modelltől függ / kivitelezéstől függ

6. Üzembe helyezés

6.1 Speciálisan hálózati üzemi gépekhez



Az üzembe helyezés előtt ellenőrizze, hogy a szerszám típusátlóján megadott hálózati feszültség és frekvencia megfelel-e az Ön által használt hálózat adatainak.



Kapcsoljon elé mindig egy max. 30 mA kiváltó árammal ellátott FI-védőkapcsolót (RCD).

6.2 Speciálisan akkumulátoros üzemi gépekhez

Akkuegység

Használat előtt tölts fel az akkuegységet (9) .

Tölts fel újra az akkuegységet teljesítménycsökkenéskor.

Az akkuegység feltöltésére vonatkozó utasításokat a Metabo töltő használati útmutatójában találhat.

Az akkuegységen van kapacitás- és figyelmeztető kijelző (8) (kivételtől függő):

- Nyomja meg a gombot (7) és a LED-lámpák kijelzik a töltésszintet.
- Ha valamelyik LED-lámpa villog, az akkuegység majdnem teljesen lemerült, és újra fel kell tölteni.

Az akkuegység kivétele, behelyezése

Kivétel: Nyomja meg az akkuegység-kireteszelés gombját (10) és húzza ki az akkuegységet (9).

Behelyezés: Tolja be az akkuegységet (9) bekattanásig.

7. Használat

7.1 Szerszámcsere

A keverőrúd felhelyezése:

Csavarozza a keverőrudat az orsóra (1). Tartsa szorosan az orsót (1) egy villáskulccsal és csavarozza fel szorosan a keverőrudat egy másik villáskulccsal.

Figyelmeztetés: Szükség esetén csavarozza be a mellékelt hosszabbító idomot.

A szerszám kivétele:

Tartsa szorosan az orsót (1) egy villáskulccsal és csavarozza le a keverőrudat egy másik villáskulccsal.



7.2 A sebességfokozat kiválasztása (a kivitelezéstől függően)

Válassza ki a kívánt sebességfokozatot a kapcsológomb (2) elforgatásával.

Álló motor mellett átkapcsolható, adott esetben csak kifutó gépnél (röviden be-/kikapcsolni).

- I = 1. sebességfokozat (alacsony fordulatszám, nagy forgatónyomaték)
- II = 2. sebességfokozat (nagy fordulatszám)

7.3 max. fordulatszám beállítása (felszereltségtől függően)

Válassza ki előre az állítókeréken (5) a maximális fordulatszámot és szükség esetén állítsa át munkavégzés közben.

A fordulatszámok táblázatát lásd a 3. oldalon.

7.4 Ki-/bekapcsolás, Fordulatszám megváltoztatása

! A készülékre felszerelt markolatokat mindkét kézzel erősen kell tartani, stabil állást elfoglalva, a munkára koncentráltan kell dolgozni.

Bekapcsolás, fordulatszám megváltoztatása: A reteszelő gombot (4) megnyomni és lenyomva tartani, majd a nyomókapcsolót (3) megnyomni. Engedje el a kapcsolóreteszélést (4).

A fordulatszámot a nyomókapcsoló benyomásával változtathatja meg.

A kikapcsoláshoz engedje fel a nyomókapcsolót (3).

Folyamatos bekapcsolás (kivéve RWE 1200):

! RWEV 1200-2, RWEV 1600-2, RW 18 LTX BL 120: A folyamatos bekapcsolás mellett a gép tovább működik, ha az kiesik a kézből.

A gépet bekapcsolni és megnyomott nyomókapcsoló (3) mellett a reteszelő gombot (4) teljesen benyomni majd a nyomókapcsolót (3) felengedni. A reteszelő kapcsolót (4) felengedni.

A kikapcsoláshoz a nyomókapcsolót (3) ismét nyomja meg, majd engedje el.

8. Tisztítás

A keverőrudat minden munkavégzés után meg kell tisztítani.

A gép rendszeres tisztítása.

9. Hibaelhárítás

9.1 Hálózati üzemű gépek:

A terhelés alatti fordulatszám ERŐSEN lecsökken:

Túlterhelés elleni védelem.

A motor hőmérséklete túl magas! Járassa üresjáratban a gépet, amíg az lehűl. Használjon egy az alkalmazáshoz illő keverőkosár-átmérőt. Az RWEV... esetén: első fokozat.

A terhelés alatti fordulatszám KICSIT lecsökken:

Túlterhelés elleni védelem.

A gépet túlterhelik. Csökkentett terheléssel dolgozzon tovább. Használjon egy az alkalmazáshoz illő keverőkosár-átmérőt. Az RWEV... esetén: első fokozat.

A gép nem működik:

Véletlen bekapcsolás elleni védelem.

Működésbe lépett az újrabeműködés elleni védelem. Amennyiben a hálózati csatlakozót bekapcsolt gépnél dugják be, vagy az áramellátás előzetes megszakítás után ismét rendelkezésre áll, a gép nem indul el. Kapcsolja ki, majd újra be a készüléket.

9.2 Akkus üzemelésű gépek:

1 x sipóló hang, a gép nem működik:

Véletlen bekapcsolás elleni védelem.

Működésbe lépett az újrabeműködés elleni védelem. Ha az akkuegységet bekapcsolt gépnél helyezi be,

a gép nem indul el. Kapcsolja ki, majd újra be a készülékét.

2 x sípoló hang, a gép magától leállt:

Túlterhelés elleni védelem.

A gépet túlterhelik. Csökkentett terheléssel dolgozzon tovább. Az RW 18 LTX BL 140-2 esetén: első fokozat. Használjon egy az alkalmazáshoz illő keverőkösár-átmérőt. Ha a gép túl meleg: hagyja üresjáratban működni, míg a gép le nem hűl.

3 x sípoló hang, a gép folyamatos bekapcsolás mellett magától leállt (csak RW 18 LTX BL 140-2):

SafetyStop.

A tiszta és biztonságos munkavégzéshez: Gyors lekapcsolás blokkolás vagy kontrollvesztés esetén. Fogja szorosan a gépet mindkét kezével az arra kijelölt markolatnál fogva, kapcsolja azt ki és be, dolgozzon tovább normálisan.

10. Tartozékok

Csak eredeti Metabo- vagy CAS (Cordless Alliance System) akkuegységeket és tartozékokat használjon.

Csak olyan tartozékokat használjon, amelyek megfelelnek az ebben a használati utasításban megadott követelményeknek és adatoknak.

Töltők: ASC 145, stb.

Különböző kapacitású akkuegységek. Csak olyan akkuegységet vásároljon, amelynek feszültsége illik az elektromos kéziszerszámozhoz.

5,5 Ah (LiHD), rendelési szám: 625368000

8,0 Ah (LiHD), rendelési szám: 625369000

10,0 Ah (LiHD), rendelési szám: 625549000

stb.

4,0 Ah (Li-Power), rendelési szám: 625027000
stb.

A teljes tartozékprogram megtalálható a www.metabo.com honlapon vagy a katalógusban.

11. Javítás

Elektromos szerszám javítását csak villamos szakember végezheti!

Egy meghibásodott hálózati csatlakozó vezetékét csak speciális, eredeti Metabo hálózati csatlakozó vezetékre lehet kicserélni, amely a Metabo Service-nél szerezhető be.

A javításra szoruló Metabo elektromos kéziszerszámokkal, kérjük, forduljon Metabo szakkereskedőjéhez. A címetek a www.metabo.com honlapon találja.

A pótalkatrészek listája letölthető a www.metabo.com honlapról.

12. Környezetvédelem

Kövesse a régi gépek, csomagolások és tartozékok környezetbarát ártalmatlanítására és újrahasznosítására vonatkozó helyi előírásokat.

A csomagolóanyagokat a jelölésük alapján a helyi irányelveknek megfelelően kell a

hulladékeltávolításba vinni. További információkat a www.metabo.com honlapon találhat a Szerviz menüpontban.



Csak az EU tagországok esetében: soha ne dobjon elektromos kéziszerszámot a háztartási hulladék közé! A 2012/19/EU sz., a régi elektromos és elektronikus berendezésekről és annak nemzeti jogba való átvételéről szóló Európai Irányelvnek megfelelően a használt elektromos szerszámokat külön kell gyűjteni és környezetbarát újrahasznosításba kell helyezni.

Speciális tudnivalók akkumulátoros üzemi gépekhez:

Ne dobja az akkuegységet a háztartási szemétkébe! Juttassa vissza a meghibásodott vagy elhasználtodott akkuegységet a Metabo kereskedőknek!

Az akkuegységet ne dobja vízbe!

A hulladékeltávolítás előtt működtesse a készüléket az akkuegység teljes lemerüléséig. Biztosítsa az érintkezőket rövidzárlat ellen (pl. ragasztószalaggal szigetelni kell).

13. Műszaki adatok

Az adatok értelmezését lásd a 3. oldalon.

A műszaki változtatás joga a továbbfejlesztés érdekében fenntartva.

| | |
|-------|--|
| P_1 | = névleges teljesítményfelvétel |
| P_2 | = leadott teljesítmény |
| U | = az akkuegység feszültsége |
| n_0 | = üresjáratú fordulatszám |
| n_1 | = terhelt fordulatszám |
| G | = szerszámfelfogatás (menet) |
| D_R | = a keverőkösár legnagyobb megengedett átmérője/szélessége |
| D | = befogónyák átmérője |
| m | = súly a legkisebb akkuegységgel/ súly (hálózati kábel nélkül) |

A mérési eredményeket az EN 62841 szabvány szerint határoztuk meg.

Megengedett környezeti hőmérséklet üzemelés közben:

-20 °C - 50 °C (korlátozott teljesítmény 0 °C alatti hőmérséklet esetén). Megengedett környezeti hőmérséklet tárolásnál: 0 °C - 30 °C

II védelmi osztályú gép

~ váltóáram

=== egyenáram

A megadott műszaki adatokra tűrés vonatkozik (a mindenkor érvényben levő szabványoknak megfelelően).



Emissziós értékek

Ezek az értékek lehetővé teszik az elektromos szerszám kibocsátási értékeinek meghatározását, illetve különböző elektromos szerszámok összehasonlítását. Az alkalmazási feltételektől, az elektromos szerszám állapotától vagy a használt betétszerszámoktól függően a tényleges környezeti terhelés nagyobb vagy kisebb is lehet. A becsléshez vegye figyelembe a munkaszüneteket és az alacsonyabb környezeti terheléssel járó

hu MAGYAR

fázisokat is. A megfelelően alkalmazott becsült értékek alapján írjon elő védőintézkedéseket a felhasználó számára, illetve hozzon szervezési intézkedéseket.

rezgési összérték (három irányú vektorösszeg) az EN 62841 szabványnak megfelelően:

$a_{h,D}$ = rezgés kibocsátási érték

$K_{h,D}$ = bizonytalanság (rezgés)

Jellemző A-osztályú zajszint:

L_{pA} = hangnyomásszint

L_{WA} = hangteljesítményszint

K_{pA} ; K_{WA} = bizonytalanság



Viseljen hallásvédő eszközt!

Оригінальна інструкція з експлуатації

1. Декларація про відповідність

Зі всією відповідальністю заявляємо: ця мішалка з ідентифікацією за типом і номером моделі *1) відповідає усім належним положенням директив *2) і норм *3). Технічну документацію для *4) — див. на стор. 3.

2. Використання за призначенням

Мішалка призначена для перемішування порошкоподібних матеріалів (наприклад, розчин, штукатурка, клей, фарби, що не містять розчинників, лаки та подібні речовини).

Не використовуйте для свердління.

За пошкодження внаслідок використання не за призначенням відповідальність несе виключно користувач.

Необхідно дотримуватись загальноприйнятих правил запобігання нещасним випадкам, а також правил техніки безпеки, наведених в цій інструкції.

3. Загальні правила техніки безпеки



Задля вашої безпеки та захисту електроінструмента від пошкоджень дотримуйтесь вказівок, позначених цим символом!



ПОПЕРЕДЖЕННЯ — З метою зниження ризику отримання травм прочитайте цю інструкцію з експлуатації.



ПОПЕРЕДЖЕННЯ — Прочитайте всі вказівки з техніки безпеки, інструкції, ілюстрації та специфікації, надані з цим електроінструментом. *Невиконання усіх наведених нижче інструкцій може призвести до ураження електричним струмом, пожежі та/або тяжких травм.*

Зберігайте правила та вказівки з техніки безпеки для майбутнього використання. Передавайте ваш електроінструмент тільки разом з цими документами.

4. Спеціальні правила техніки безпеки

a) Утримуйте електроінструмент двома руками за передбачені для цього рукоятки. Втрата контролю може призвести до травм.

b) З метою попередження утворення небезпечних атмосфер забезпечте достатню вентиляцію під час змішування горючих речовин. Випаровування, що утворюються, можуть потрапляти до дихальних

шляхів або займатися через іскри, утворювані електроінструментом.

c) Не використовуйте для змішування харчових продуктів. Електроінструменти та їхні інструментальні насадки не призначені для роботи з харчовими продуктами.

d) Тримайте шнур живлення осторонь від робочої зони. Мережевий кабель може потрапити до насадки-мішалки.

e) Забезпечте міцне та надійне положення ємності з мішалкою. Ємність, зафіксована неналежним чином, може неочікувано рухатися.

f) Не допускайте потрапляння крапель рідини на корпус електроінструмента. Потрапляння рідини у електроінструмент може призвести до пошкодження або ураження електричним струмом.

g) Дотримуйтеся інструкцій та правил техніки безпеки, передбачених для змішувача матеріалу. Змішувач матеріалу може бути небезпечним для здоров'я.

h) Якщо електроінструмент впаде у змішувач матеріалу, одразу вийміть штепсельну вилку та передайте електроінструмент кваліфікованому фахівцеві для перевірки. У разі потрапляння рук до ємності, якщо електроінструмент ще підключено до розетки, може виникнути небезпека ураження електричним струмом.

i) Під час перемішування не допускайте потрапляння рук до ємності та не занурюйте туди інші предмети. Контакт із насадкою-мішалкою може спричинити серйозні травми.

j) Вмикайте та вимикайте електроінструмент тільки, якщо його занурено у ємність для змішування. Насадка-мішалка може неконтрольовано обертатися та згинатися.

Додаткові вказівки з техніки безпеки:

Дотримуйтеся максимально дозведеного діаметру насадки-мішалки (див. технічні характеристики).

Реактивний крутний момент передається на рукоятку. Завжди міцно тримайте інструмент двома руками за рукоятки, займіть стійке положення і повністю сконцентруйтеся на виконуваній роботі.

Зафіксуйте ємність від обертання.

Під час роботи з машиною одягайте захисні окуляри, рукавички та респіратор.

Якщо робота триває довго, використовуйте засоби захисту органів слуху. Високий рівень шуму впродовж тривалого часу може призвести до ушкодження слуху.

Не доторкайтеся до інструментальної насадки, що обертається!

Не змішуйте розчинники або речовини, що містять розчинники, із температурою спалаху до 21°C. Під час змішування можуть утворюватися небезпечні випари та вибухові суміші.

Зниження впливу пилу:

 **ПОПЕРЕДЖЕННЯ** — пил, що утворюється під час шліфування паперовою шліфувальною шкуркою, розпилювання, шліфування, свердління та інших робіт, містить хімічні речовини, що спричиняють рак, вроджені вади або інші uszkodження репродуктивної системи. Приклади таких хімічних речовин:

- свинець з фарби, що містить свинець,
- мінеральний пил з будівельної цегли, цементу та інших речовин цегляної кладки, а також
- миш'як та хром з хімічно обробленої деревини.

Ступінь ризику залежить від того, як часто ви виконуєте цей вид робіт. Щоб зменшити вплив хімічних речовин: працювати необхідно в приміщеннях з достатньою вентиляцією та з використанням затверджених засобів індивідуального захисту, таких як респіратор, розроблений спеціально для фільтрації мікроскопічних частинок.

Це також стосується пилу від інших матеріалів, наприклад деяких видів дерева (деревинний пил дуба або бука), металу, азбесту. Інші відомі захворювання — це, наприклад, алергічні реакції, захворювання дихальних шляхів. Не допускайте потрапляння пилу всередину тіла.

Дотримуйтеся вказівок та національного законодавства стосовно вашого матеріалу, персоналу, сфери та місця використання (наприклад, положення про охорону праці, утилізацію тощо).

Забезпечуйте уловлювання пилу в місці утворення, не допускайте його відкладення на поверхнях.

Для спеціальних робіт використовуйте відповідне приладдя. Завдяки цьому можна зменшити кількість пилу, що неконтрольовано потрапляє в довкілля.

Використовуйте відповідні пристрої для видалення пилу.

Для зменшення впливу пилу:

- не направляйте потік повітря, що виходить з інструмента, на себе, людей, які знаходяться поблизу, та на скупчення пилу;
- використовуйте витяжний пристрій та/або очищувач повітря;
- добре провітрюйте робоче місце та забезпечуйте чистоту за допомогою пілососа. Під час підмітання та видування пил здіймається у повітря.
- Захисний одяг необхідно очистити за допомогою пілососа або прання. Заборонено продувати, вибивати або чистити щіткою захисний одяг.

4.1 Спеціальні правила з техніки безпеки для інструментів, що працюють від мережі:

Перед проведенням робіт з регулювання, переоснащення, технічного обслуговування або очищення витягніть вилку з розетки.

Не допускайте неумисного запуску: завжди знімайте блокування з вимикача, якщо вилка витягнута з розетки або стався збій енергопостачання.

4.2 Спеціальні правила з техніки безпеки для акумуляторних інструментів:

Перед здійсненням будь-яких робіт з регулювання, переоснащення, технічного обслуговування або чистення необхідно вийняти акумуляторний блок із інструмента.

 Захищайте акумуляторні блоки від вологі!

 Не допускати впливу відкритого вогню на акумуляторні блоки!

Заборонено використовувати пошкоджені або деформовані акумуляторні блоки!
Заборонено розкривати акумуляторні блоки!
Заборонено торкатися чи закорочувати контакти акумуляторного блока!

 З несправного літій-іонного акумуляторного блока може витікати слабокисла легкозаймиста рідина!

 Якщо електроліт пролився і потрапив на шкіру, необхідно негайно промити цю ділянку великою кількістю води. У разі потрапляння електроліту в очі необхідно промити їх чистою водою і терміново звернутися до лікаря!

Якщо інструмент пошкоджений, необхідно вийняти з нього акумуляторний блок.

Транспортування літій-іонних акумуляторних блоків:

Транспортування літій-іонних акумуляторних блоків регулюється Законом про небезпечний вантаж (UN 3480 та UN 3481). Під час відправлення літій-іонних акумуляторних блоків з'ясуйте актуальні чинні норми. За потреби зверніться за інформацією до своєї транспортної компанії. Сертифіковану упаковку можна придбати в Metabo.

Відправляйте акумуляторні блоки лише, якщо корпус не пошкоджений та немає витоків рідини. При відправленні вийміть акумуляторний блок з інструмента. Вживати заходи проти короткого замикання контактів (наприклад, ізолювати клейкою стрічкою).

5. Огляд

Див. стор. 2.

- 1 Шпіндель
- 2 Перемикач для вибору передачі *
- 3 Натискний перемикач

- 4 Запобіжник вимикача (та кнопка фіксатора для режиму безперервної роботи для RWEV... Та RW 18 LTX...)
- 5 Регулювальний ролик для встановлення кількості обертів *
- 6 Рукоятки
- 7 Кнопка індикатора ємності*
- 8 Індикатор ємності та сигнальний індикатор *
- 9 Акумуляторний блок*
- 10 Кнопка для налаштування акумуляторного блока *

* залежно від моделі / комплектації

6. Введення в експлуатацію

6.1 Спеціально для приладів, що працюють від електромережі

 Перед введенням в експлуатацію упевніться, що вказані на технічній таблиці приладу напруга та частота в мережі співпадають з даними вашої електромережі.

 Завжди підключайте пристрій захисного відключення (ПЗВ) з максимальним струмом витоку 30 mA.

6.2 Спеціально для акумуляторних інструментів

Акумуляторний блок

Перед використанням зарядіть акумуляторний блок (9).

При зниженні потужності зарядіть акумуляторний блок.

Вказівки щодо заряджання акумуляторного блока див. в інструкції з експлуатації зарядного пристрою Metabo.

Акумуляторні блоки мають індикатор ємності та сигналу (8) (залежно від комплектації):

- Натисніть кнопку (7), і світлодіодні індикатори покажуть рівень заряду акумулятора.
- Якщо блимає один світлодіод, акумуляторний блок майже розрядився і його потрібно зарядити.

Під'єднання / від'єднання акумуляторного блока

Від'єднання: натисніть кнопку для розблокування акумуляторного блока (10) та дістаньте акумуляторний блок (9).

Під'єднання: вставте акумуляторний блок (9) до фіксації.

7. Експлуатація

7.1 Заміна інструмента

Встановлення змішувальної насадки:

Вкрутіть змішувальну насадку у шпindel (1). Утримуйте шпindel (1) гайковим ключем та вкрутіть змішувальну насадку іншим гайковим ключем.

Вказівка: за потреби вкрутити подовжувач з комплекту поставки.

Знімання інструментальної насадки:

Утримуйте шпindel (1) гайковим ключем та відкрутіть змішувальну насадку іншим гайковим ключем.

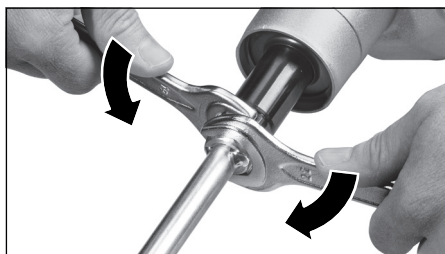

7.2 Вибір швидкості (залежно від комплектації)

Оберіть потрібну швидкість обертання перемикача (2).

Перемикач виконувати, коли двигун зупинено, за потреби поки інструмент працює за інерцією (вмикання / вимикання на короткий час).

I = 1-ша швидкість (низька частота обертання, високий крутний момент)

II = 2-га швидкість (висока частота обертання)

7.3 Встановлення макс. частоти обертання (залежно від комплектації)

Попередньо встановіть максимальну частоту обертання за допомогою регулювального ролика (5) та за потреби змінійте її під час роботи.

Вибір частоти обертання, див. стор. 3.

7.4 Увімкнення/вимкнення Зміна частоти обертання

 Завжди міцно тримайте інструмент двома руками за рукоятки, займіть стійке положення і повністю сконцентруйтеся на виконуваний роботі.

Увімкнення, зміна частоти обертання:

натисніть та утримуйте запобіжник вимикача (4), потім натисніть перемикач (3). Відпустити запобіжник вимикача (4).

Натисненням на перемикач можна також змінювати частоту обертання.

Для вимкнення відпустити натискний перемикач (3).

Тривала експлуатація (не для RWE 1200):

 RWEV 1200-2, RWEV 1600-2, RW 18 LTX BL 120: у режимі тривалої експлуатації інструмент продовжує працювати, навіть якщо він вирветься з рук.

Увімкніть інструмент і при натиснутому перемикачі (3) повністю натисніть кнопку

фіксатора (4) та відпустіть натискний перемикач (3). Відпустіть кнопку фіксатора (4).

Для вимкнення натисніть натискний перемикач (3) ще раз, а потім відпустіть його.

8. Очищення

Очищуйте змішувальну насадку після кожного застосування.

Регулярне очищення інструмента.

9. Усунення несправностей

9.1 Машини, що працюють від мережі:

Частота обертання ЗНАЧНО зменшується: Захист від перевантаження.

Температура двигуна занадто висока! Залиште інструмент працювати на холостому ході, поки він не охолоне. Діаметр використовуваної насадки-мішалки має узгоджуватися з умовами відповідного застосування. Для RWEV...: встановити першу швидкість.

Частота обертання НЕЗНАЧНО зменшується:

Захист від перевантаження.

Машина перевантажена. Продовжуйте роботу зі зменшеними навантаженням. Діаметр використовуваної насадки-мішалки має узгоджуватися з умовами відповідного застосування. Для RWEV...: встановити першу швидкість.

Інструмент не працює:

Захист від повторного пуску.

Спрацював захист від повторного запуску. Якщо при увімкненому інструменті вилку кабелю живлення вставити в розетку, або після збою відновлено подачу електроживлення, інструмент не запуститься. Вимкніть і знову увімкніть інструмент.

9.2 Акумуляторний інструмент:

Звуковий сигнал лунає 1 раз, інструмент не працює:

Захист від повторного пуску.

Спрацював захист від повторного запуску. Якщо акумуляторний блок встановити, коли інструмент увімкнено, інструмент не запуститься. Вимкніть і знову увімкніть інструмент.

Звуковий сигнал лунає 2 рази, інструмент вимкнувся автоматично:

Захист від перевантаження.

Машина перевантажена. Продовжуйте роботу зі зменшеними навантаженням. Для RW 18 LTX BL 140-2: встановити першу швидкість. Діаметр використовуваної насадки-мішалки має узгоджуватися з умовами відповідного застосування. Якщо двигун занадто гарячий: залиште інструмент працювати на холостому ході, поки він не охолоне.

Звуковий сигнал лунає 3 рази, інструмент автоматично вимкнувся в режимі тривалої експлуатації (тільки для RW 18 LTX BL 140-2): SafetyStop.

Для безпечного та чистого виконання робіт: швидко вимкнення у разі блокування або втрати контролю. Утримуйте інструмент двома руками за рукоятки, вимкніть і знову увімкніть інструмент та продовжуйте працювати у звичайному режимі.

10. Приладдя

Необхідно використовувати виключно оригінальні акумуляторні блоки та приладдя Metabo або CAS (Cordless Alliance System).

Використовуйте тільки те приладдя, яке відповідає вимогам і параметрам, наведеним у цій інструкції з експлуатації.

Зарядні пристрої: ASC 145, тощо

Акумуляторні блоки різної ємності. Купуйте лише ті акумуляторні блоки, напруга яких відповідає напрузі вашого електроінструмента.

5,5 А-год (LiHD), № для замовл.: 625368000

8,0 А-год (LiHD), № для замовл.: 625369000

10,0 А-год (LiHD), № для замовл.: 625549000 тощо.

4,0 А-год (Li-Power), № для замовл.: 625027000 тощо.

Повний асортимент приладдя див. на сайті www.metabo.com або в каталозі.

11. Ремонт

Ремонт електроінструмента повинні здійснювати тільки кваліфіковані фахівці-електрики!

Пошкоджений кабель живлення можна замінити тільки на спеціальний, оригінальний кабель живлення Metabo, який є в наявності в сервісному центрі Metabo.

Для ремонту електроінструмента Metabo звертайтеся до регіонального представництва Metabo. Адреси див. на сайті www.metabo.com.

Списки запасних частин можна завантажити на сайті www.metabo.com.

12. Захист довкілля

Дотримуйтеся національних правил безпечної утилізації і переробки використаних інструментів, пакувальних матеріалів і приладдя.

Пакувальні матеріали необхідно утилізувати відповідно до їхнього маркування згідно з комунальними правилами. Додаткову інформацію наведено на сайті www.metabo.com у розділі «Сервіс».



Тільки для країн ЄС: заборонено утилізувати електроінструменти разом з побутовими відходами! Згідно з європейською директивою 2012/19/ЄС про

зберігання, збирання та переробку відходів електричного і електронного обладнання та відповідними національними нормами відпрацьовані електроінструменти підлягають роздільній утилізації з метою їх подальшої екологічно безпечної переробки.

Спеціальні вказівки для акумуляторних інструментів:

Заборонено утилізувати акумуляторні блоки разом з побутовими відходами! Несправні чи відпрацьовані акумуляторні блоки необхідно здавати дилерові фірми Metabo!

Заборонено викидати акумуляторні блоки у водоїми!

Перед тим як утилізувати акумуляторний блок, розрядіть його в електроінструменті. Вживайте заходи проти короткого замикання контактів (наприклад, ізолюйте клейкою стрічкою).

13. Технічні характеристики

Пояснення до даних, наведених на стор. 3.

Залишаємо за собою право на технічні зміни.

- P_1 = номінальна споживана потужність
- P_2 = віддавана потужність
- U = напруга акумуляторного блока
- n_0 = частота обертання в режимі холостого ходу
- n_1 = частота обертання під навантаженням
- G = тримач інструментальних насадок (різьбовий)
- D_R = максимально дозволений діаметр / ширина насадки-мішалки
- D = діаметр затискної шийки
- m = вага з найменшим акумуляторним блоком / вага (без кабелю живлення)

Результати вимірювань отримані згідно зі стандартом EN 62841.

Температура навколишнього середовища під час експлуатації:

від $-20\text{ }^{\circ}\text{C}$ до $50\text{ }^{\circ}\text{C}$ (працездатність обмежена при температурі нижче $0\text{ }^{\circ}\text{C}$). Допустима температура навколишнього середовища під час зберігання: від $0\text{ }^{\circ}\text{C}$ до $30\text{ }^{\circ}\text{C}$.

Інструмент класу захисту II

~ змінний струм

=== постійний струм

На вказані технічні характеристики поширюються допуски, передбачені чинними стандартами.

Значення емісії шуму

За допомогою цих значень можна оцінювати і порівнювати емісію шуму різних електроінструментів. Залежно від умов експлуатації, стану електроінструмента або інструментальних насадок фактичне навантаження може бути вище або нижче. Для оцінки зразкового рівня емісії враховуйте перерви в роботі та фази роботи зі зниженим (шумовим) навантаженням. Визначте перелік організаційних заходів щодо захисту

користувача з урахуванням відповідних значень емісії шуму.

Сумарне значення вібрації (векторна сума трьох напрямків) розраховується відповідно до стандарту EN 62841:

$a_{h,D}$ = значення вібрації

$K_{h,D}$ = коефіцієнт похибки (вібрація)

Рівень звукового тиску за типом A:

L_{pA} = рівень звукового тиску

L_{WA} = рівень звукової потужності

K_{pA} , K_{WA} = коефіцієнт похибки

 **Працювати в засобах захисту органів слуху!**



ТОВ "Метабо Україна"

вул. Зоря на, 22

с. Святопетрівське

Київська обл.

08141, Київ

www.metabo.com



Metabowerke GmbH
Metabo-Allee 1
72622 Nuertingen
Germany
www.metabo.com

metabo[®]
PROFESSIONAL POWER TOOL SOLUTIONS